

FF GROUP[®]



MX 1200 PRO MX 1600 PRO

EN

ORIGINAL INSTRUCTIONS

FR

NOTICE ORIGINALE

IT

ISTRUZIONI ORIGINALI

EL

ΠΡΩΤΟΤΥΠΟ ΟΔΗΓΙΩΝ ΧΡΗΣΗΣ

SR

ORIGINALNO UPUTSTVO ZA RAD

HR

ORIGINALNE UPUTE ZA RAD

RO

INSTRUCȚIUNI DE FOLOSIRE ORIGINALE

HU

EREDETI UTASÍTÁSOK

BG









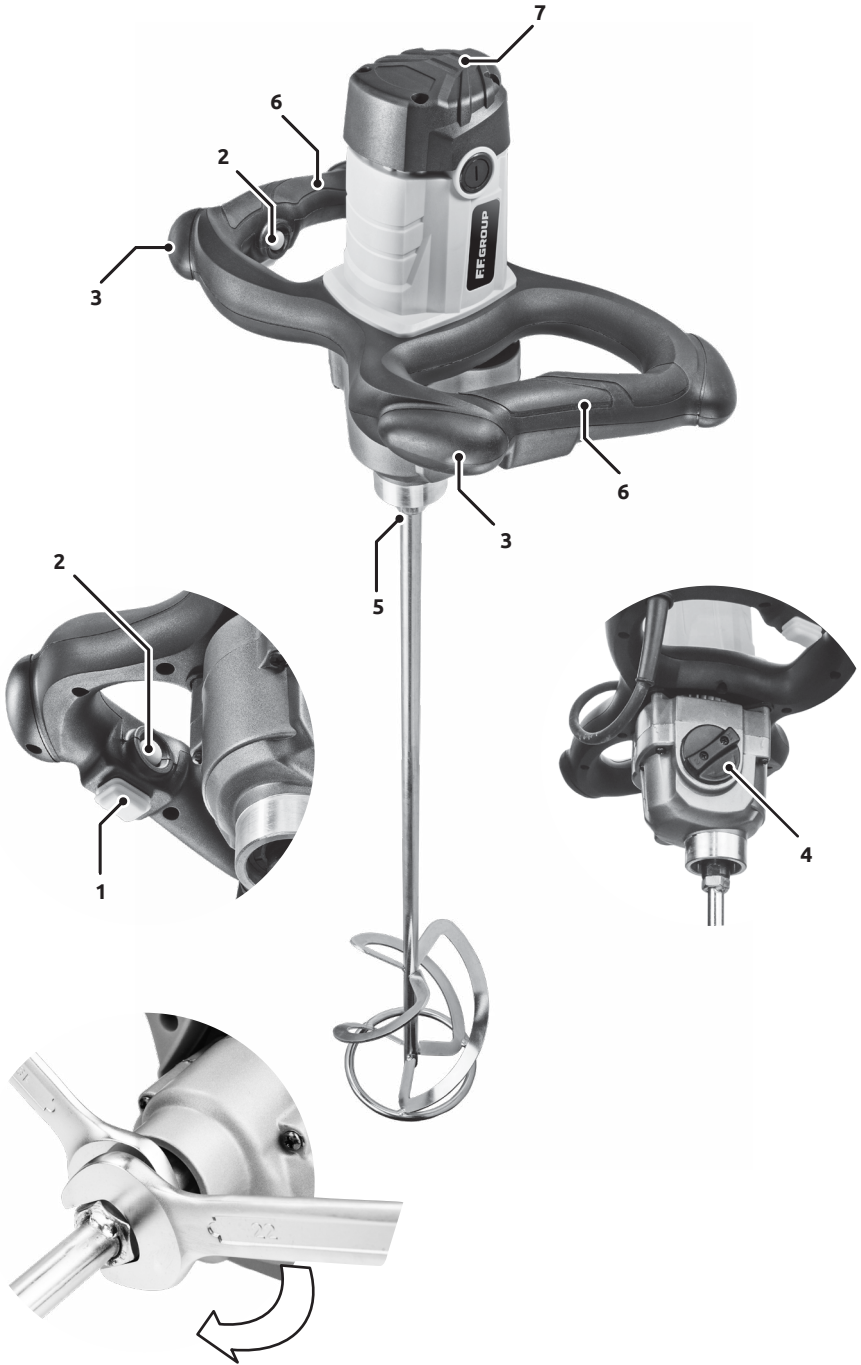



ОРИГИНАЛНИ ИНСТРУКЦИИ

LT













ORIGINALIOS INSTRUKCIJOS

EXPLANATION OF SYMBOLS /		
EXPLICATION DES SYMBOLES / SPIEGAZIONE DEI SIMBOLI / ΕΠΕΞΗΓΗΣΗ ΣΥΜΒΟΛΩΝ /		
OBJAŠNJENJE SIMBOLA / OBJAŠNJENJE SIMBOLA / EXPLICAAREA SIMBOLURILOR / SZIMBÓLUMOK		04
JELENTÉSE / ОБЯСНЕНИЕ НА СИМВОЛИТЕ/ SIMBOLIŲ PAAIŠKINIMAS		
EN	MIXER	08
FR	MÉLANGEUR	11
IT	MESCOLATORE	14
EL	ΑΝΑΔΕΥΤΗΡΑΣ	18
SR	MEŠALICA	22
HR	MIJEŠALICA	26
RO	AGITATOR	29
HU	KEVERŐ	33
BG	БЪРКАЧКА	36
LT	STATYBINIS MAIŠYTUVAS	40
CE		47



	ENGLISH	FRANÇAIS
	EXPLANATION OF SYMBOLS	EXPLICATION DES SYMBOLES
	Always read and understand the instructions before operating	Toujours lire et comprendre les instructions avant d'opérer
	Always wear appropriate eye protection when operating	Portez toujours une protection oculaire appropriée lorsque vous utilisez
	Always wear appropriate protective breathing mask when operating	Portez toujours un masque respiratoire protecteur approprié lors de l'opération
	Always wear appropriate protective clothing when operating	Portez toujours des vêtements de protection appropriés lors de l'utilisation
	Always wear appropriate hand protection when operating	Portez toujours une protection appropriée pour les mains lors de l'exploitation
	Important, danger, warning, or caution	Important, danger ou avertissement
	Risk of electric shock	Risque de choc électrique
	Inspect the power cord regularly for damage. Remove the plug from the mains immediately if the cable is damaged or cut	Vérifiez régulièrement que le cordon d'alimentation afin de vous assurer qu'il ne soit pas endommagé. Débranchez immédiatement la prise si le câble est endommagé ou coupé
	Remove unit from electric supply before cleaning, adjusting or maintaining	Retirer l'unité de l'alimentation électrique avant de nettoyer, ajuster ou entretenir
	Do not keep or operate in wet environment	Ne pas conserver ou opérer dans un environnement humide
	Must be recycled and should always be disposed in accordance with applicable directives	Doit être recyclé et doit toujours être éliminé conformément aux directives applicables
	Double insulation	Double insulation
	Complies with applicable safety directives and relative standards	Conforme aux directives de sécurité applicables et aux normes relatives

ITALIANO	ΕΛΛΗΝΙΚΑ	SRPSKI
SPIEGAZIONE DEI SIMBOLI	ΕΠΕΞΗΓΗΣΗ ΣΥΜΒΟΛΩΝ	OBJAŠNJENJE SIMBOLA
Leggere e comprendere sempre le istruzioni prima di operare	Διαβάστε και κατανοήστε τις οδηγίες χρήσης πάντα πριν από τη λειτουργία	Uvek pročitajte i razumejte uputstva pre rada
Indossare sempre un'adeguata protezione oculare quando si opera	Να χρησιμοποιείτε πάντα κατάλληλη προστασία ματιών κατά τη λειτουργία	Uvek nosite odgovarajuću zaštitu za oči kada radila
Indossare sempre un'adeguata maschera protettiva durante il funzionamento	Να χρησιμοποιείτε πάντα κατάλληλη μάσκα αναπνοής κατά τη λειτουργία	Uvek nosite odgovarajuću zaštitnu masku za disanje prilikom rada
Indossare sempre indumenti protettivi adeguati durante il funzionamento	Να χρησιμοποιείτε πάντα κατάλληλο ρουχισμό προστασίας κατά τη λειτουργία	Uvek nosite odgovarajuću zaštitnu odeću kada radila
Indossare sempre la protezione della mano appropriata quando si opera	Να χρησιμοποιείτε πάντα κατάλληλη προστασία χεριών κατά τη λειτουργία	Uvek nosite odgovarajuću zaštitu ruku kada radila
Importante, pericolo o avviso	Σημαντικό, κίνδυνος ή προειδοποίηση	Važno, opasnost ili upozorenje
Rischio di scosse elettriche	Κίνδυνος ηλεκτροπληξίας	Rizik od električnog šoka
Ispezionare regolarmente il cavo di alimentazione per eventuali danni. Rimuovere immediatamente la spina dall'alimentazione se il cavo è danneggiato o tagliato	Επιθεωρείτε συχνά το καλώδιο για φθορές. Αφαιρέστε το καλώδιο από την παροχή ρεύματος σε περίπτωση που έχει υποστεί σοβαρές φθορές ή έχει κοπεί	Redovno pregledavajte kabl za napajanje na oštećenje. Odmah izvadite utikač iz utičnice ako je kabl oštećen ili prerezan
Rimuovere l'unità dall'alimentazione elettrificata prima di pulire, regolare o mantenere	Αφαιρέστε τη μονάδα από την παροχή ηλεκτρικού ρεύματος πριν από τον καθαρισμό, τη ρύθμιση ή τη συντήρηση	Uklanjanje jedinice iz električnog snabdevanja pre čišćenja, prilagođavanja ili održavanja
Non tenere o operare in un ambiente umido	Μη διατηρείτε ή λειτουργείτε σε υγρό περιβάλλον	Ne držite ili ne radite u vlažnom okruženju
Deve essere riciclato e deve essere sempre smaltito secondo le direttive applicabili	Πρέπει να ανακυκλώνεται και πρέπει πάντα να απορρίπτεται σύμφωνα με τις ισχύουσες οδηγίες	Mora se reciklirati i uvek ga treba raspolagati u skladu sa važećim direktivama
Doppio isolamento	Διπλή μόνωση	Dvostruka izolacija
Conforme alle direttive di sicurezza applicabili e alle relative norme	Συμμορφώνεται με τις ισχύουσες οδηγίες ασφαλείας και τα σχετικά πρότυπα	U skladu sa važećim bezbednosnim direktivama i relativnim standardima

	HRVATSKI	ROMÂNĂ
	OBJAŠNJENJE SIMBOLA	EXPLICAREA SIMBOLURILOR
	Uvijek pročitajte i shvatite upute prije operacije	Citiți și înțelegeți întotdeauna instrucțiunile înainte de a utiliza
	Uvijek nosite odgovarajuću zaštitu očiju kada djelujete	Purtați întotdeauna o protecție adecvată a ochilor atunci când acționați
	Prilikom rada uvijek nosite odgovarajuću zaštitnu masku za disanje	Purtați întotdeauna o mască de respirație de protecție adecvată în timpul
	Prilikom rada uvijek nosite odgovarajuću zaštitnu odjeću	Purtați întotdeauna îmbrăcăminte de protecție adecvată când lucrați
	Prilikom rada uvijek nosite odgovarajuću zaštitu ruku	Purtați întotdeauna o protecție adecvată a mâinii în timpul funcționării
	Važno, opasnost ili upozorenje	Important, pericol sau avertisment
	Rizik od strujnog udara	Risc de electrocutare
	Redovito provjeravajte je li kabel za napajanje oštećen. Odmah izvucite utikač iz napajanja ako je kabel oštećen ili prerezan	Inspectați în mod regulat cablul de alimentare să nu prezinte deteriorări. Scoateți imediat ștecherul din priză de rețea, în cazul în care cablul este deterioratsau tăiat
	Uklonite jedinicu iz električnog napajanja prije čišćenja, podešavanja ili održavanja	Scoateți unitatea de alimentare electrică înainte de curățare, reglare sau întreținere
	Nemojte držati ili ne raditi u mokrom okruženju	Nu păstrați și nu acționați într-un mediu umed
	Mora se reciklirati i uvijek zbrinuti u skladu s važećim direktivama	Trebuie reciclat și trebuie întotdeauna eliminat în conformitate cu directivele aplicabile
	Dvostruka izolacija	Izolație dublă
	U skladu s primjenjivim sigurnosnim direktivama i relativnim standardima	Respectă directivele de siguranță aplicabile și standardele aferente

MAGYAR	БЪЛГАРСКИ	LIETUVIŲ K.
SZIMBÓLUMOK JELENTÉSE	"ОБЯСНЕНИЕ НА СИМВОЛИТЕ"	SIMBOLIŲ PAAIŠKINIMAS
Használat előtt mindig olvassa el és értse meg az utasításokat	Винаги четете и разбирайте инструкциите преди работа	Prieš pradėdami dirbti, visada perskaitykite ir supraskite instrukcijas
Munka közben mindig viseljen megfelelő szemvédőt	Винаги носете подходяща защита на очите, когато работите	Dirbdami visada dėvėkite tinkamas akių apsaugos priemonės
Munka közben mindig viseljen megfelelő légzőmaszkot	Винаги носете подходяща предпазна маска за дишане, когато	Dirbdami visada dėvėkite tinkamą apsauginę kvėpavimo kaukę
Munka közben mindig viseljen megfelelő védőruházatot	Винаги носете подходящо защитно облекло по време на работа	Dirbdami visada dėvėkite tinkamus apsauginius drabužius
Munka közben mindig viseljen megfelelő kézvédőt	Винаги носете подходяща защита за ръцете при работа	Dirbdami visada dėvėkite tinkamą rankų apsaugą
Fontos, veszély, figyelmeztetés vagy óvatosság	Важно, опасност или Предупреждение	Svarbu, pavojus, įspėjimas ar atsargumas
Áramütés veszélye	Опасност от токов удар	Elektros smūgio rizika
Rendszeresen ellenőrizze a tápkábelt, hogy nem sérült-e. Azonnal húzza ki a dugót a konnektorból, ha a kábel megsérült vagy elvágódott	Редовно проверявайте захранващия кабел за повреди. Незабавно изключвайте щепсела от мрежата, ако кабелът е повреден или срязан	Reguliariai tikrinkite maitinimo laidą, ar nėra pažeidimų. Nedelsdami nuimkite kištuką nuo elektros tinklo, jei kabelis pažeistas arba supjaustytas
Tisztítás, beállítás vagy karbantartás előtt távolítsa el az egységet az elektromos hálózatról	Извадете уреда от електрическото захранване преди почистване, регулиране или поддръжка	Prieš valydami, reguliuodami ar prižiūrėdami, išimkite įrenginį iš elektros tiekimo
Ne tárolja és ne működtesse nedves környezetben	Не съхранявайте и не работете в мокра среда	Negalima laikyti ar veikti drėgnoje aplinkoje
Újrahasznosítani kell, és mindig a vonatkozó irányelveknek megfelelően kell ártalmatlanítani	Трябва да се рециклира и винаги да се изхвърля в съответствие с приложените директиви	Turi būti perdirbtas ir visada turi būti šalinamas pagal taikomas direktyvas
Dupla szigetelés	Двойна изолация	Dviguba izoliacija
Megfelel a vonatkozó biztonsági irányelveknek és a vonatkozó szabványoknak	Съответства на приложените директиви за безопасност и съответните стандарти	Atitinka taikomas saugos direktyvas ir santykinis standartus

ENGLISH

GENERAL POWER TOOL SAFETY WARNINGS

WARNING! Read all safety warnings and all instructions. Failure to follow the warnings and instructions may result in electric shock, fire and/or serious injury.

Save all warnings and instructions for future reference. The term "power tool" in the warnings refers to your mains-operated (corded) power tool or battery-operated (cordless) power tool.

WORK AREA

- ▶ **Keep work area clean and well lit.** Cluttered or dark areas invite accidents.
- ▶ **Do not operate power tools in explosive atmospheres, such as in the presence of flammable liquids, gases or dust.** Power tools create sparks which may ignite the dust or fumes.
- ▶ **Keep children and bystanders away while operating a power tool.** Distractions can cause you to lose control.

ELECTRICAL SAFETY

- ▶ **Power tool plugs must match the outlet. Never modify the plug in any way. Do not use any adapter plugs with earthed (grounded) power tools.** Unmodified plugs and matching outlets will reduce risk of electric shock.
- ▶ **Avoid body contact with earthed or grounded surfaces, such as pipes, radiators, ranges and refrigerators.** There is an increased risk of electric shock if your body is earthed or grounded.
- ▶ **Do not expose power tools to rain or wet conditions.** Water entering a power tool will increase the risk of electric shock.
- ▶ **Do not abuse the cord. Never use the cord for carrying, pulling or unplugging the power tool. Keep cord away from heat, oil, sharp edges and moving parts.** Damaged or entangled cords increase the risk of electric shock.
- ▶ **When operating a power tool outdoors, use an extension cord suitable for outdoor use.** Use of a cord suitable for outdoor use reduces the risk of electric shock.
- ▶ **If operating a power tool in a damp location is unavoidable, use a residual current device (RCD) protected supply.** Use of an RCD reduces the risk of electric shock.

PERSONAL SAFETY

- ▶ **Stay alert, watch what you are doing and use common sense when operating a power tool. Do not use a power tool while you are tired or under the influence of drugs, alcohol or medication.** A moment of inattention while operating power tools may result in serious personal injury.
- ▶ **Use personal protective equipment. Always wear eye protection.** Protective equipment such as dust mask, non-skid safety shoes, hard hat, or hearing protection used for appropriate conditions will reduce personal injuries.
- ▶ **Prevent unintentional starting. Ensure the switch is in the off-position before connecting to power**

source, picking up or carrying the tool. Carrying power tools with your finger on the switch or energizing power tools that have the switch on invites accidents.

- ▶ **Remove any adjusting key or wrench before turning the power tool on.** A wrench or a key left attached to a rotating part of the power tool may result in personal injury.
- ▶ **Do not overreach. Keep proper footing and balance at all times.** This enables better control of the power tool in unexpected situations.
- ▶ **Dress properly. Do not wear loose clothing or jewelry. Keep your hair, clothing and gloves away from moving parts.** Loose clothes, jewelry or long hair can be caught in moving parts.

POWER TOOL USE AND CARE

- ▶ **Do not force the power tool. Use the correct power tool for your application.** The correct power tool will do the job better and safer at the rate for which it was designed.
- ▶ **Do not use the power tool if the switch does not turn it on and off.** Any power tool that cannot be controlled with the switch is dangerous and must be repaired.
- ▶ **Disconnect the plug from the power source from the power tool before making any adjustments, changing accessories, or storing power tools.** Such preventive safety measures reduce the risk of starting the power tool accidentally.
- ▶ **Store idle power tools out of the reach of children and do not allow persons unfamiliar with the power tool or these instructions to operate the power tool.** Power tools are dangerous in the hands of untrained users.
- ▶ **Maintain power tools. Check for misalignment or binding of moving parts, breakage of parts and any other condition that may affect the power tool's operation. If damaged, have the power tool repaired before use.** Many accidents are caused by poorly maintained power tools.
- ▶ **Use the power tool, accessories and tool bits etc. in accordance with these instructions, taking into account the working conditions and the work to be performed.** Use of the power tool for operations different from those intended could result in a hazardous situation.

SERVICE

Have your power tool serviced by an authorized service and use only original spare parts. This will ensure that the safety of the power tool is maintained.

MACHINE-SPECIFIC SAFETY WARNINGS

- ▶ **Hold power tool by insulated gripping surfaces, when performing an operation where the accessory may contact its own cord.** Cutting accessory contacting a "live" wire may make exposed metal parts of the power tool "live" and could give the operator an electric shock.
- ▶ **Switch off the power tool immediately when the tool insert jams. Be prepared for high reaction torque that can cause kickback.**
- ▶ **Do not mix food.** Power tools and their accessories are not designed for processing food.

- ▶ **Keep the cord away from the working area.** The cord may be entangled by the stirrer paddle.
- ▶ **The mixing container must be suitable for mixing and must stand securely.** A container that is not properly secured may move uncontrolled.
- ▶ **Ensure that no liquid splashes against the housing of the power tool.** Liquid that has penetrated the power tool can cause damage and lead to electric shock.
- ▶ **Follow the instructions and warnings in the Material Safety Data Sheets (MSDS) of the material to be mixed.** Material to be mixed may be harmful.
- ▶ **In the event of a power interruption, release the locking switch by pressing the on/off switch.** This will prevent the power tool from restarting unintentionally (risk of injury).
- ▶ **Do not use the power tool in a stand.**

Additional instructions for safety and prevention of accidents:

- ▶ Ensure that the current voltage specified on the rating plate corresponds with the supply voltage.
- ▶ Do not operate the appliance in an environment with a potentially explosive atmosphere. Do not mix solvents or substances containing solvents which have a flash point below 21°C.
- ▶ Do not pass cables around any parts of the body.
- ▶ The appliance must always be started up and slowed down in the mixing container. Ensure that the mixing container is firmly fixed in position for these operations.
- ▶ Do not reach your hands or any objects into the mixing container when mixing is in progress.
- ▶ Wear ear protection.
- ▶ It is advisable to wear gloves and protective glasses during mixing operations. It is however, compulsory to wear close-fitting clothing.

VIBRATION SAFETY

This tool vibrates during use. Repeated or long-term exposure to vibration may cause temporary or permanent physical injury, particularly to the hands, arms and shoulders.

TO REDUCE THE RISK OF ANY VIBRATION-RELATED INJURY:

- First be examined by a doctor and then have regular medical check-ups to ensure medical problems are not being caused or worsened from use. Pregnant women or people who have impaired blood circulation to the hand, past hand injuries, nervous system disorders, diabetes, or Raynaud's Disease should not use this tool. If you feel any symptoms related to vibration (such as tingling, numbness, and white or blue fingers), seek medical advice as soon as possible.
- Use tools with the lowest vibration when there is a choice.
- Take vibration-free breaks during each day of work.
- Grip tool as lightly as possible (while still keeping safe control of it). Let the tool do the work.

CONNECTION TO THE POWER SUPPLY

Make sure the power supply information on the machine's rating plate are compatible with the power supply you intend to connect it to.

This appliance is Class II* and is designed for connection to a power supply matching that detailed on the rating label and compatible with the plug fitted. If an extension lead is required, use an approved and compatible lead rated for this appliance. Follow all the instruction supplied with the extension lead.

*Double insulated: This product requires no earth connection as supplementary insulation is applied to the basic insulation to protect against electric shock in the event of failure of the basic insulation.

GUIDELINES FOR USING EXTENSION CORDS

- ▶ Make sure your extension cord is in good condition. When using an extension cord, be sure to use one heavy enough to carry the current your product will draw. An undersized cord will cause a drop in line voltage resulting in loss of power and overheating.
- ▶ Always replace a damaged extension cord or have it repaired by a qualified person before using it.
- ▶ Protect your extension cords from sharp objects, excessive heat and damp/wet areas.
- ▶ Use a separate electrical circuit for your tools. This circuit should be protected with the appropriate time-delayed fuse. Before connecting the motor to the power line, make sure the switch is in the OFF position and the electric voltage is rated the same as the voltage stamped on the motor nameplate. Running at a lower voltage will damage the motor.

PRODUCT SPECIFICATIONS

INTENDED USE

This machine is a hand mixing unit for mixing operations. Through the use of various mixing tools, optimal material preparation can be achieved for all types of house paints, light cement mixtures, self leveling floor coatings, "readymix" mortars, tile adhesives and related materials. In general, we recommend to limit the quantity for each mixing cycle to about 40 litres, providing the use of our recommended mixing tool. This machine may not be used for the mixing of food stuffs. The machine is not suitable for mixing of materials containing graphite powder, hydrochloric solutions or liquid manure. Mixing such materials can damage or destroy the machine.

TECHNICAL DATA

Article Number		43 279	43 278
Model MX PRO		1200	1600
Rated voltage	V	230	230
Frequency	Hz	50	50
Rated power input	W	1.200	1.600
No-load speed	min ⁻¹	180-380	180-400
		300-650	300-700

Tool holder		M14	M14
Size of accessory	Ø mm	140x680	140x680
Weight	kg	5,9	5,9
Sound emission values determined according to EN 60745-1, EN 60745-2-1			
Typically the A-weighted noise levels of the product are:			
Sound pressure level	dB(A)	94	87,6
Sound power level	dB(A)	105	98,6
Uncertainty K	dB	3	3
Vibration total values a_h (tri-ax vector sum) and uncertainty K determined according to EN 60745-1, EN 60745-2-1			
Vibration level max:			
$a_{h,HD}$	m/s^2	4,09	5,187
K	m/s^2	1,5	1,5

IDENTIFICATION

1. ON/OFF switch
2. Lock-on button for On/Off switch
3. Rubber feet
4. Speed selector knob
5. Drive spindle
6. Handle (insulated gripping surface)
7. Ventilation cover
8. Mixer paddle

ASSEMBLY

Before any work on the machine itself, pull the mains plug.

CHANGING THE TOOL

MIXER PADDLE WITH MALE THREAD, SIZE M14

Screw the mixer paddle **8** into the drive spindle **5**. To do so, hold the drive spindle **5** using an open-ended spanner, and use a second open-ended spanner to tighten the mixer paddle **8**. The mixer paddle is disassembled in reverse order.

SWITCHING ON AND OFF

To start the machine, press the On/Off switch **1** and keep it pressed. Press the lock-on button **2** to lock the pressed on/off switch **1**.

To switch off the machine, release the On/Off switch **1** or when it is locked with the lock-on button **2**, briefly press the On/Off switch **1** and then release it. To save energy, only switch the power tool on when using it.

INFINITELY ADJUSTABLE SPEED SETTING

Two rpm ranges can be pre-selected with the speed selector switch **4**. The necessary speed depends on the type of the material mixed and it is recommended to verify it by a practical test.

WORKING ADVICE

► **Avoid splashing around the material being stirred.** Otherwise, you could slip and lose control over the power tool.

► **Avoid continuous operation of the power tool at reduced speed.** Otherwise the motor of the power tool could overheat.

Selection of the mixer paddle is dependent on the material that is to be stirred.

For materials with low viscosity, e.g. emulsion paint, varnishes, adhesive, grouting compound, cement slurry, use a mixer paddle with a left-hand spiral. The material is moved from the top downwards in a mixer paddle with a left-hand spiral. The mixer paddle is pushed upwards. Materials with low viscosity are mixed in a way which minimizes splattering.

For materials with high viscosity, e.g. plaster, concrete, cement, screed, filler, epoxy resin, use a mixer paddle with right-hand spiral. The material is moved from the bottom upwards in a mixer paddle with a right-hand spiral. The mixer paddle works its way into the mixture. Materials with high viscosity are mixed thoroughly.

While mixing, move the power tool in an up and down motion.

Clean the mixer paddle after use.

► **Store the power tool in a safe place. Ensure that it cannot fall over.** Otherwise, the machine may become damaged.

MAINTENANCE AND INSPECTION

► Keep the machine and mixer tool clean.

► The machine's internal components must be kept free of foreign particles. When using the machine always check, that the ventilation slots are not covered.

► Special maintenance of the machine is not required, however wear parts (f.i. carbon brushes) should be checked occasionally. Maintenance or repairs must be carried out only by authorized service center.

► Use original spare parts only.

ENVIRONMENTAL PROTECTION

Recycle raw materials instead of disposing as waste. Machine, accessories and packaging should be sorted for environment - friendly recycling. The plastic components are labeled for categorized recycling.

WARRANTY

This product is warranted in accordance with the legal/country specific regulations, effective from the date of purchase by the first user. Damage attributable to normal wear and tear, overload or improper handling will be excluded from the guarantee. In case of a claim, please send the machine, completely assembled, to your dealer or the service Centre for electric power tools.

FRANÇAIS

AVERTISSEMENTS DE SÉCURITÉ GÉNÉRAUX POUR L'OUTIL

AVERTISSEMENT! Lire tous les avertissements de sécurité et toutes les instructions. Ne pas suivre les avertissements et instructions peut donner lieu à un choc électrique, un incendie et/ou une blessure sérieuse.

Conserver tous les avertissements et toutes les instructions pour pouvoir s'y reporter ultérieurement. Le terme «outil» dans les avertissements fait référence à votre outil électrique alimenté par le secteur (avec cordon d'alimentation) ou votre outil fonctionnant sur batterie (sans cordon d'alimentation).

SÉCURITÉ DE LA ZONE DE TRAVAIL

- ▶ **Conserver la zone de travail propre et bien éclairée.** Les zones en désordre ou sombres sont propices aux accidents.
- ▶ **Ne pas faire fonctionner les outils électriques en atmosphère explosive, par exemple en présence de liquides inflammables, de gaz ou de poussières.** Les outils électriques produisent des étincelles qui peuvent enflammer les poussières ou les fumées.
- ▶ **Maintenir les enfants et les personnes présentes à l'écart pendant l'utilisation de l'outil.** Les distractions peuvent vous faire perdre le contrôle de l'outil.

SÉCURITÉ ÉLECTRIQUE

- ▶ **Il faut que les fiches de l'outil électrique soient adaptées au socle. Ne jamais modifier la fiche de quelque façon que ce soit. Ne pas utiliser d'adaptateurs avec des outils à branchement de terre.** Des fiches non modifiées et des socles adaptés réduiront le risque de choc électrique.
- ▶ **Éviter tout contact du corps avec des surfaces reliées à la terre telles que les tuyaux, les radiateurs, les cuisinières et les réfrigérateurs.** Il existe un risque accru de choc électrique si votre corps est relié à la terre.
- ▶ **Ne pas exposer les outils à la pluie ou à des conditions humides.** La pénétration d'eau à l'intérieur d'un outil augmentera le risque de choc électrique.
- ▶ **Ne pas maltraiter le cordon. Ne jamais utiliser le cordon pour porter, tirer ou débrancher l'outil. Maintenir le cordon à l'écart de la chaleur, du lubrifiant, des arêtes ou des parties en mouvement.** Les cordons endommagés ou emmêlés augmentent le risque de choc électrique.
- ▶ **Lorsqu'on utilise un outil à l'extérieur, utiliser un prolongateur adapté à l'utilisation extérieure.** L'utilisation d'un cordon adapté à l'utilisation extérieure réduit le risque de choc électrique.
- ▶ **Si l'usage d'un outil dans un emplacement humide est inévitable, utiliser une alimentation protégée par un dispositif à courant différentiel résiduel (RCD).** L'usage d'un RCD réduit le risque de choc électrique.

SÉCURITÉ DES PERSONNES

- ▶ **Rester vigilant, regarder ce que vous êtes en**

train de faire et faire preuve de bon sens dans l'utilisation de l'outil. Ne pas utiliser un outil lorsque vous êtes fatigué ou sous l'emprise de drogues, d'alcool ou de médicaments. Un moment d'inattention en cours d'utilisation d'un outil peut entraîner des blessures graves des personnes.

- ▶ **Utiliser un équipement de sécurité. Toujours porter une protection pour les yeux.** Les équipements de sécurité tels que les masques contre les poussières, les chaussures de sécurité antidérapantes, les casques ou les protections acoustiques utilisés pour les conditions appropriées réduiront les blessures des personnes.
- ▶ **Éviter tout démarrage intempestif. S'assurer que l'interrupteur est en position arrêté avant de brancher l'outil au secteur et/ou au bloc de batteries, de le ramasser ou de le porter.** Porter les outils en ayant le doigt sur l'interrupteur ou brancher des outils dont l'interrupteur est en position marche est source d'accidents.
- ▶ **Retirer toute clé de réglage avant de mettre l'outil en marche.** Une clé laissée fixée sur une partie tournante de l'outil peut donner lieu à des blessures de personnes.
- ▶ **Ne pas se précipiter. Garder une position et un équilibre adaptés à tout moment.** Cela permet un meilleur contrôle de l'outil dans des situations inattendues.
- ▶ **S'habiller de manière adaptée. Ne pas porter de vêtements amples ou de bijoux. Garder les cheveux, les vêtements et les gants à distance des parties en mouvement.** Des vêtements amples, des bijoux ou les cheveux longs peuvent être pris dans des parties en mouvement.

UTILISATION ET ENTRETIEN DE L'OUTIL

- ▶ **Ne pas forcer l'outil. Utiliser l'outil adapté à votre application.** L'outil adapté réalisera mieux le travail et de manière plus sûre au régime pour lequel il a été construit.
- ▶ **Ne pas utiliser l'outil si l'interrupteur ne permet pas de passer de l'état de marche à arrêté et vice versa.** Tout outil qui ne peut pas être commandé par l'interrupteur est dangereux et il faut le faire réparer.
- ▶ **Débrancher la fiche de la source d'alimentation en courant et/ou le bloc de batteries de l'outil avant tout réglage, changement d'accessoires ou avant de ranger l'outil.** De telles mesures de sécurité préventives réduisent le risque de démarrage accidentel de l'outil.
- ▶ **Conserver les outils à l'arrêt hors de la portée des enfants et ne pas permettre à des personnes ne connaissant pas l'outil ou les présentes instructions de le faire fonctionner.** Les outils sont dangereux entre les mains d'utilisateurs novices.
- ▶ **Observer la maintenance de l'outil. Vérifier qu'il n'y a pas de mauvais alignement ou de blocage des parties mobiles, des pièces cassées ou toute autre condition pouvant affecter le fonctionnement de l'outil. En cas de dommages, faire réparer l'outil avant de l'utiliser.** De nombreux accidents sont dus à des outils mal entretenus.
- ▶ **Utiliser l'outil, les accessoires et les lames etc., conformément à ces instructions, en tenant compte des conditions de travail et du travail à**

réaliser. L'utilisation de l'outil pour des opérations différentes de celles prévues pourrait donner lieu à des situations dangereuses.

MAINTENANCE ET ENTRETIEN

Faire entretenir l'outil par un réparateur qualifié utilisant uniquement des pièces de rechange identiques. Cela assurera que la sécurité de l'outil est maintenue.

INSTRUCTIONS DE SÉCURITÉ SPÉCIFIQUES À L'APPAREIL

- ▶ **Tenir l'outil par les surfaces de préhension isolées, lors de la réalisation d'une opération au cours de laquelle l'organe de coupe peut entrer en contact avec un câblage non apparent ou son propre cordon d'alimentation.** Le contact avec un fil «sous tension» peut également mettre «sous tension» les parties métalliques exposées de l'outil électrique et provoquer un choc électrique sur l'opérateur.
- ▶ **Arrêtez immédiatement l'appareil électrique lorsque l'outil coince. Attendez-vous à des coups de réaction importants causant un contre-coup.**
- ▶ **Ne pas utiliser l'outil pour mélanger des produits alimentaires.** Nos outils électroportatifs et leurs accessoires ne sont pas conçus pour travailler des produits alimentaires.
- ▶ **Tenir le câble éloigné de la zone de travail. Le câble risque d'être happé par le malaxeur.**
- ▶ **Le récipient utilisé pour le malaxage doit être approprié et se trouver dans une position stable. S'il est en déséquilibre, le récipient risque de se mettre en mouvement de manière incontrôlée.**
- ▶ **Veillez à ce qu'aucun liquide ne soit projeté sur le carter de l'outil électroportatif.** En pénétrant dans l'outil électroportatif, les liquides risquent de provoquer des dommages et un choc électrique.
- ▶ **Suivez les instructions et les consignes de sécurité figurant sur la fiche de données de sécurité (SDS) du produit à malaxer.** Le produit à malaxer peut être nuisible à la santé.
- ▶ **En cas de coupure de courant, débloquez le bouton de blocage en appuyant sur l'interrupteur Marche/Arrêt.** Cela empêche la remise en marche intempestive de l'outil électroportatif et prévient tout risque de blessure.
- ▶ **Ne jamais monter l'outil électroportatif dans un support pour une utilisation stationnaire.**

Instructions supplémentaires pour la sécurité et la prévention des accidents:

- ▶ Assurez-vous que la tension indiquée sur la plaque signalétique corresponde à la tension d'alimentation.
- ▶ Ne pas utiliser l'appareil dans un environnement dont l'atmosphère est potentiellement explosive. Ne pas mélanger de solvants ou ni de substances contenant des solvants dont le point d'éclair est inférieur à 21°C.
- ▶ Ne pas faire passer de câbles autour des parties du corps.

- ▶ L'appareil doit toujours être mis en marche et ralenti dans le récipient de mélange. Assurez-vous que le récipient de mélange soit fermement fixé lors de toute utilisation.
- ▶ Ne pas mettre les mains ni aucun objet dans le récipient de mélange lorsque le mélange est en cours.
- ▶ Porter des gants.
- ▶ Il est conseillé de porter des gants et des lunettes de protection lorsque le mélange est effectué. Il est toutefois obligatoire de porter des vêtements qui soit prêt du corps.

PROTECTION ET VIBRATIONS

Cet outil vibre lorsqu'il est utilisé. Une exposition récurrente ou à long terme aux vibrations, peut entraîner des lésions temporaires ou permanentes, en particulier aux mains, aux bras et aux épaules.

POUR MINIMISER LES RISQUES DE LÉSIONS LIÉS AUX VIBRATIONS:

- Commencez par vous faire examiner par un médecin, et ensuite faites vous faire des examens médicaux réguliers pour vous assurer que des problèmes médicaux ne soient pas causés ni aggravés par l'utilisation de la perceuse. Les femmes enceintes ou les personnes ayant des problèmes de circulation sanguine dans les mains, ayant été sujettes à des blessures aux mains, à des troubles du système nerveux, au diabète ou la maladie de Raynaud, ne doivent pas utiliser cet outil. Si vous ressentez des symptômes liés aux vibrations (tels que picotements, engourdissements et doigts blancs ou bleus), consultez un médecin dès que possible.
- Utilisez les outils dont le niveau de vibration est le plus faible lorsque vous avez le choix.
- Faites des pauses (en évitant les vibrations) pendant chaque journée de travail.
- Tenez l'outil aussi légèrement que possible (tout le contrôlant de façon sûre). Laissez l'outil faire le travail.

BRANCHEMENT SUR L'ALIMENTATION

Assurez-vous que les informations sur l'alimentation indiquées sur la plaque signalétique de la machine, soient compatibles avec l'alimentation à laquelle vous avez l'intention de la brancher. Cet appareil est de Classe II* et est prévu pour être raccordé à une alimentation correspondant à celle indiquée sur l'étiquette, et compatible avec la prise de courant installée. Si une rallonge est nécessaire, utilisez un fil approuvé et compatible pour cet appareil. Suivez toutes les instructions fournies avec la rallonge.

*Double isolation: Ce produit ne nécessite aucune mise à la terre car l'isolation principale est équipée d'une isolation supplémentaire, pour protéger contre les électrocutions en cas de défaillance de l'isolation principale.

CONSEILS D'UTILISATION DES RALLONGES

- ▶ Assurez-vous que votre rallonge soit en bon état. Lorsque vous utilisez une rallonge, assurez-vous d'en utiliser une assez résistante pour faire circuler le courant que le robot consommera. Un cordon sous-dimensionné provoquera une chute de tension, entraînant une perte de puissance et une surchauffe.

- ▶ Remplacez toujours une rallonge endommagée, ou faites-la réparer par une personne qualifiée avant de l'utiliser.
- ▶ Protégez vos rallonges des objets pointus, de la chaleur excessive et des zones humides / mouillées.
- ▶ Utilisez un autre circuit électrique pour vos outils. Ce circuit doit être protégé grâce à un fusible à fusion lente. Avant de brancher le moteur à l'alimentation, assurez-vous que l'interrupteur soit sur la position OFF, et que la tension électrique soit la même que celle indiquée sur la plaque signalétique du moteur. Faire fonctionner le moteur sur une tension d'une valeur inférieure, l'endommagera.

SPÉCIFICATIONS DU PRODUIT

UTILISATION CONFORME

Cette machine est doit être utilisée pour faire des mélanges légers à la main, soi-même. Grâce à l'utilisation de divers outils de mélange, une préparation optimale peut être obtenue pour tous les types de peintures domestiques, mélanges de ciment légers, revêtements de sol autolissants, mortiers « déjà mélangés », adhésifs pour le carrelage et autres matériaux similaires. En général, nous recommandons de limiter la quantité pour chaque cycle de mélange à environ 40 litres, lors de l'utilisation de notre outil de mélange recommandé. Cette machine ne peut pas être utilisée pour mélanger des aliments. La machine ne convient pas au mélange de matériaux contenant de la poudre de graphite, des solutions chlorhydriques ou du lisier liquide. Le mélange de tels matériaux peut endommager ou détruire la machine.

SPÉCIFICATIONS TECHNIQUES			
N° d'article		43 279	43 278
Modèle MX PRO		1200	1600
Tension nominale	V	230	230
Fréquence	Hz	50	50
Puissance nominale absorbée	W	1.200	1.600
Vitesse à vide	min ⁻¹	180-380	180-400
		300-650	300-700
Porte-outil		M14	M14
Taille de l'accèssoire	Ø mm	140x680	140x680
Poids	kg	5,9	5,9
Valeurs d'émissions sonores déterminées selon la norme EN 60745-1, EN 60745-2-1			
Les mesures réelles (A) des niveaux sonores de l'appareil sont			
Niveau de pression acoustique	dB(A)	94	87,6
Niveau d'intensité acoustique	dB(A)	105	98,6

Incertitude K	dB	3	3
Valeurs totales des vibrations a_v (somme vectorielle des trois axes directionnels) et incertitude K relevées conformément à la norme EN 60745-1, EN 60745-2-1			
Niveau de vibration:			
a _{h,HD}	m/s ²	4,09	5,187
K	m/s ²	1,5	1,5

IDENTIFICATION

1. Interrupteur Marche / Arrêt (On / Off)
2. Bouton de blocage pour interrupteur Marche / Arrêt (On / Off)
3. Pieds en caoutchouc
4. Sélecteur de vitesse
5. Arbre d'entraînement
6. Poignée (surface de préhension isolée)
7. Protection de l'aération
8. Mélangeur

MONTAGE

Avant d'effectuer des travaux sur l'outil électroportatif, retirez la fiche de la prise de courant.

CHANGEMENT D'OUTIL

MALAXEUR AVEC FILETAGE EXTÉRIEUR M14

Vissez le malaxeur **8** dans l'arbre d'entraînement **5**. Bloquez pour cela l'arbre d'entraînement **5** avec une clé plate et serrez le malaxeur **8** avec une seconde clé plate. Le démontage du malaxeur s'effectue dans l'ordre inverse.

MISE EN MARCHÉ/ARRÊT

Pour mettre l'outil électroportatif en marche, appuyez sur l'interrupteur Marche/Arrêt **1** et maintenez-le appuyé. Pour bloquer l'interrupteur Marche/Arrêt **2** en position de marche, actionnez le bouton de blocage **1**.

Pour arrêter l'appareil électroportatif, relâchez l'interrupteur Marche/Arrêt **1** ou, s'il est bloqué par le bouton de blocage **2**, appuyez brièvement sur l'interrupteur Marche/Arrêt **1** puis relâchez-le. Afin d'économiser l'énergie, ne mettez l'outil électroportatif en marche que quand vous l'utilisez.

RÉGLAGE DE LA VITESSE

Deux tr/min différents peuvent être sélectionnés grâce au sélecteur de vitesse **4**. La vitesse requise dépend des matériaux devant être mélangés, il est donc recommandé de procéder à un test.

INSTRUCTIONS D'UTILISATION

- ▶ **Ne pas projeter le produit à malaxer.** Vous risquez sinon de glisser et de perdre le contrôle de l'outil électroportatif.
- ▶ **Évitez de faire fonctionner de façon prolongée l'outil électroportatif à vitesse réduite.** Le moteur de l'outil électroportatif risque de surchauffer. Le choix du malaxeur est dicté par la nature du produit à malaxer. Pour les produits de faible viscosité, tels que pein-

tures acryliques, vernis, colles, brais, mélanges de ciment et d'eau, utilisez un malaxeur avec spirale à gauche. Avec un malaxeur à spirale à gauche, le produit est mélangé du haut vers le bas. Le malaxeur est repoussé vers le haut. Les produits à faible viscosité ont tendance à faire quelques petites projections quand ils sont mélangés.

Pour les produits de forte viscosité, tels que enduits, béton, ciment, mortiers, mastics et résines époxy, utilisez un malaxeur avec spirale à droite. Avec un malaxeur à spirale à droite, le produit est mélangé du bas vers le haut. Le malaxeur s'enfonce dans le produit à malaxer. Les produits à forte viscosité sont très bien mélangés. Lors de travaux, déplacer l'outil électroportatif de haut en bas et de bas en haut.

Nettoyer le malaxeur après utilisation.

► **Rangez l'outil électroportatif dans un endroit sûr. Faites en sorte qu'il ne puisse pas tomber.**

En tombant, l'outil électroportatif risque d'être endommagé.

MAINTENANCE ET INSPECTION

- Assurez-vous de conserver la machine et l'outil de mixage propres.
- Les composants internes de la machine doivent être exempts de particules étrangères. Lors de l'utilisation de la machine, veuillez toujours vous assurer que les orifices de ventilation ne soient pas recouverts/bouchés.
- Aucun entretien particulier de la machine n'est nécessaire. Toutefois, les pièces soumises à l'usure (balais de charbon) doivent être vérifiées de temps en temps. L'entretien ou les réparations ne doivent être effectués que par un centre de service autorisé.
- Veuillez n'utiliser que des pièces de rechange originales.

PROTECTION ENVIRONNEMENTALE

Recycler les matières premières au lieu de les éliminer comme des déchets. L'outil, les accessoires et les emballages doivent être triés afin d'assurer un recyclage respectueux de l'environnement. Les composants en plastique sont étiquetés afin d'assurer un recyclage adéquate.

GARANTIE

Le produit est garanti conformément aux réglementations légales / nationales, à compter de la date d'achat par le premier utilisateur. Tout dommage attribuable à une usure normale, à une surcharge ou à une utilisation incorrecte de l'outil sera exclu de la garantie. En cas de réclamation, envoyer l'outil, intégralement assemblé, à votre revendeur ou à un Centre de réparation des outils électriques.

ITALIANO

AVVERTENZE GENERALI DI PERICOLO PER ELETTROUTENSILI

AVVERTENZA! Leggere tutte le avvertenze di pericolo e le istruzioni operative. In caso di mancato rispetto delle avvertenze di pericolo e delle istruzioni operative si potrà creare il pericolo di scosse elettriche, incendi e/o incidenti gravi.

Conservare tutte le avvertenze di pericolo e le istruzioni operative per ogni esigenza futura.

Il termine «elettroutensile» utilizzato nelle avvertenze di pericolo si riferisce ad utensili elettrici alimentati dalla rete (con linea di allacciamento) ed ad utensili elettrici alimentati a batteria (senza linea di allacciamento).

SICUREZZA DELL' AREA DI LAVORO

- **Tenere la postazione di lavoro sempre pulita e ben illuminata.** Il disordine oppure zone della postazione di lavoro non illuminate possono essere causa di incidenti.
- **Evitare d'impiegare l'elettroutensile in ambienti soggetti al rischio di esplosioni nei quali si abbia presenza di liquidi, gas o polveri infiammabili.** Gli elettroutensili producono scintille che possono far infiammare la polvere o i gas.
- **Tenere lontani i bambini ed altre persone durante l'impiego dell'elettroutensile.** Eventuali distrazioni potranno comportare la perdita del controllo sull' elettroutensile

SICUREZZA ELETTRICA

- **La spina di allacciamento alla rete dell'elettroutensile deve essere adatta alla presa. Evitare assolutamente di apportare modifiche alla spina. Non impiegare spine adattatrici assieme ad elettroutensili dotati di collegamento a terra.** Le spine non modificate e le prese adatte allo scopo riducono il rischio di scosse elettriche.
- **Evitare il contatto fisico con superfici collegate a terra, come tubi, riscaldamenti, cucine elettriche e frigoriferi.** Sussiste un maggior rischio di scosse elettriche nel momento in cui il corpo è messo a massa.
- **Custodire l'elettroutensile al riparo dalla pioggia o dall'umidità.** La penetrazione dell'acqua in un elettroutensile aumenta il rischio di una scossa elettrica.
- **Non usare il cavo per scopi diversi da quelli previsti ed, in particolare, non usarlo per trasportare o per appendere l'elettroutensile oppure per estrarre la spina dalla presa di corrente. Non avvicinare il cavo a fonti di calore, olio, spigoli taglienti e neppure a parti della macchina che siano in movimento.** I cavi danneggiati o aggrovigliati aumentano il rischio d'insorgenza di scosse elettriche.
- **Qualora si voglia usare l'elettroutensile all'esterno, impiegare solo ed esclusivamente cavi di prolunga che siano adatti per l'impiego all'esterno.** L'uso di un cavo di prolunga omologato per l'impiego all'esterno riduce il rischio d'insor-

genza di scosse elettriche.

- **Qualora non fosse possibile evitare di utilizzare l'elettrotensile in ambiente umido, utilizzare un interruttore di sicurezza.** L'uso di un interruttore di sicurezza riduce il rischio di una scossa elettrica.

SICUREZZA DELLE PERSONE

- **È importante concentrarsi su ciò che si sta facendo e maneggiare con giudizio l'elettrotensile durante le operazioni di lavoro. Non utilizzare mai l'elettrotensile in caso di stanchezza oppure quando ci si trovi sotto l'effetto di droghe, bevande alcoliche e medicinali.** Un attimo di distrazione durante l'uso dell'elettrotensile può essere causa di gravi incidenti.
- **Indossare sempre equipaggiamento protettivo individuale nonché occhiali protettivi.** Indossando abbigliamento di protezione personale come la maschera per polveri, scarpe di sicurezza che non scivolino, elmetto di protezione oppure protezione acustica a seconda del tipo e dell'applicazione dell'elettrotensile, si riduce il rischio di incidenti.
- **Evitare l'accensione involontaria dell'elettrotensile.** Prima di collegarlo alla rete di alimentazione elettrica e/o alla batteria ricaricabile, prima di prenderlo oppure prima di iniziare a trasportarlo, assicurarsi che l'elettrotensile sia spento. Tenendo il dito sopra l'interruttore mentre si trasporta l'elettrotensile oppure collegandolo all'alimentazione di corrente con l'interruttore inserito, si vengono a creare situazioni pericolose in cui possono verificarsi seri incidenti.
- **Prima di accendere l'elettrotensile togliere gli attrezzi di regolazione o la chiave inglese.** Un accessorio oppure una chiave che si trovi in una parte rotante della macchina può provocare seri incidenti.
- **Evitare una posizione anomala del corpo.** Avere cura di mettersi in posizione sicura e di mantenere l'equilibrio in ogni situazione. In questo modo è possibile controllare meglio l'elettrotensile in caso di situazioni inaspettate.
- **Indossare vestiti adeguati. Non indossare vestiti larghi, né portare bracciali e catenine. Tenere i capelli, i vestiti ed i guanti lontani da pezzi in movimento.** Vestiti lenti, gioielli o capelli lunghi potranno impigliarsi in pezzi in movimento.

TRATTAMENTO ACCURATO ED USO CORRETTO DEGLI ELETTROTENSILI

- **Non sottoporre la macchina a sovraccarico. Per il proprio lavoro, utilizzare esclusivamente l'elettrotensile esplicitamente previsto per il caso.** Con un elettrotensile adatto si lavora in modo migliore e più sicuro nell'ambito della sua potenza di prestazione.
- **Non utilizzare mai elettrotensili con interruttori difettosi.** Un elettrotensile con l'interruttore rotto è pericoloso e deve essere aggiustato.
- **Prima di procedere ad operazioni di regolazione sulla macchina, prima di sostituire parti accessorie oppure prima di posare la macchina al**

termine di un lavoro, estrarre sempre la spina dalla presa della corrente e/o estrarre la batteria ricaricabile. Tale precauzione eviterà che l'elettrotensile possa essere messo in funzione involontariamente.

- **Quando gli elettrotensili non vengono utilizzati, conservarli al di fuori del raggio di accesso di bambini. Non fare usare l'elettrotensile a persone che non siano abituate ad usarlo o che non abbiano letto le presenti istruzioni.** Gli elettrotensili sono macchine pericolose quando vengono utilizzati da persone non dotate di sufficiente esperienza.
- **Eseguire la manutenzione dell'elettrotensile operando con la dovuta diligenza. Accertarsi che le parti mobili della macchina funzionino perfettamente, che non s'inceppino e che non ci siano pezzi rotti o danneggiati al punto da limitare la funzione dell'elettrotensile stesso. Prima di iniziare l'impiego, far riparare le parti danneggiate.** Numerosi incidenti vengono causati da elettrotensili la cui manutenzione è stata effettuata poco accuratamente.
- **Utilizzare l'elettrotensile, gli accessori opzionali, gli utensili per applicazioni specifiche ecc., sempre attenendosi alle presenti istruzioni. Così facendo, tenere sempre presente le condizioni di lavoro e le operazioni da eseguire.** L'impiego di elettrotensili per usi diversi da quelli consentiti potrà dar luogo a situazioni di pericolo.

ASSISTENZA

Fare riparare l'elettrotensile solo ed esclusivamente da personale specializzato e solo impiegando pezzi di ricambio originali. In tale maniera potrà essere salvaguardata la sicurezza dell'elettrotensile.

ISTRUZIONI DI SICUREZZA SPECIFICHE PER LA MACCHINA

- **Tenere l'elettrotensile per le superfici isolate dell'impugnatura qualora venissero effettuati lavori durante i quali l'accessorio potrebbe venire a contatto con cavi elettrici nascosti oppure con il cavo di alimentazione dell'elettrotensile stesso.** Il contatto con un cavo sotto tensione può trasmettere la tensione anche alle parti metalliche dell'elettrotensile, causando una scossa elettrica.
- **Spegnere immediatamente l'elettrotensile quando l'utensile accessorio si blocca. Aspettarsi sempre alti momenti di reazione che possono provocare un contraccolpo.**
- **Non utilizzare l'utensile per miscelare prodotti alimentari.** I nostri elettrotensili e i relativi accessori non sono concepiti per la lavorazione di prodotti alimentari.
- **Mantenere il cavo a distanza dall'area di lavoro.** Il cavo potrebbe restare intrappolato nella frusta di miscelazione.
- **Il contenitore di miscelazione dovrà essere adatto a tale compito e trovarsi in posizione stabile.** Un contenitore assicurato non correttamente potrebbe spostarsi in modo incontrollato.
- **Evitare spruzzi di liquidi sull'alloggiamento**

dell'elettrodomestico. Eventuali infiltrazioni di liquidi nell'elettrodomestico possono causare danni o folgorazioni.

- ▶ **Seguire le istruzioni e le indicazioni di avvertimento riportate nella scheda dati di sicurezza del materiale da miscelare.** Il materiale da miscelare può essere nocivo per la salute.
- ▶ **In caso di interruzione dell'alimentazione elettrica, liberare l'interruttore di arresto premendo l'interruttore di avvio/arresto.** In tale modo si impedirà il riavvio accidentale dell'elettrodomestico (pericolo di lesioni).
- ▶ **Non utilizzare l'elettrodomestico con un supporto.**

Istruzioni supplementari per la sicurezza e la prevenzione di incidenti:

- ▶ Assicurarsi che la tensione elettrica specificata nella targhetta identificativa coincida con la tensione di alimentazione.
- ▶ Non usare l'apparecchio in un ambiente con un'atmosfera potenzialmente esplosiva. Non mescolare solventi o sostanze contenenti solventi con un punto di infiammabilità inferiore a 21°C.
- ▶ Non far passare nessun cavo attorno alle parti del corpo.
- ▶ Avviare e far rallentare l'apparecchio sempre all'interno del contenitore di miscelazione. Assicurarsi che il contenitore di miscelazione sia saldamente fissato in posizione per queste operazioni.
- ▶ Non inserire le proprie mani o altri oggetti all'interno del contenitore di miscelazione quando la miscelazione è in corso.
- ▶ Indossare protezioni per l'udito.
- ▶ Durante le operazioni di miscelazione, è consigliabile indossare guanti e occhiali di protezione. È tuttavia obbligatorio indossare indumenti aderenti al corpo.

SICUREZZA RELATIVA ALLA VIBRAZIONE

Questo apparecchio vibra durante l'uso. L'esposizione ripetuta o prolungata a vibrazione può causare lesioni fisiche temporanee o permanenti, soprattutto a mani, braccia e spalle.

PER RIDURRE IL RISCHIO DI LESIONI CORRELATE ALLA VIBRAZIONE:

- Innanzitutto, sottoporsi a visita medica e a successive visite di controllo regolari per verificare che non siano sorti problemi di salute, o che questi non siano peggiorati, a causa dell'uso dell'apparecchio. Le donne incinte o persone con una circolazione sanguigna della mano compromessa, con precedenti lesioni alla mano, con disturbi del sistema nervoso, diabete o malattia di Raynaud non dovrebbero usare questo apparecchio. In caso di sintomi correlati alla vibrazione (come formicolio, intorpidimento, e dita biancastre o bluastre), consultare il medico al più presto possibile.
- Quando è possibile scegliere, usare apparecchi con la vibrazione più bassa.
- Fare delle pause senza vibrazione durante ogni giornata di lavoro.
- Impugnare l'apparecchio il più delicatamente possibile (pur mantenendo un controllo sicuro

dello stesso). Lasciare che sia l'apparecchio ad eseguire il lavoro.

COLLEGAMENTO ALLA RETE ELETTRICA

Assicurarsi che le informazioni di alimentazione elettrica contenute nella targhetta identificativa della macchina siano compatibili con l'alimentazione elettrica cui si intende collegarla. Questo apparecchio è di Classe II* ed è progettato per essere collegato a una rete elettrica corrispondente a quella indicata nella targhetta identificativa e compatibile con la spina in dotazione. Nel caso in cui sia necessaria una prolunga, usarne una approvata, compatibile e garantita per questo apparecchio. Seguire tutte le istruzioni fornite con la prolunga.

*Doppio isolamento: Questo prodotto non richiede messa a terra poiché all'isolamento di base è stato applicato un isolamento supplementare per fornire protezione da scarica elettrica in caso di isolamento di base insufficiente.

LINEE GUIDA PER L'USO DI PROLUNGHE

- ▶ Assicurarsi che la prolunga sia collegata correttamente e sia in buone condizioni. Quando si usa una prolunga, assicurarsi che la sezione del cavo sia sufficiente per portare la corrente assorbita dal vostro prodotto. Un cavo sottodimensionato potrà causare cadute di tensione e quindi una perdita di potenza e un eccessivo riscaldamento dell'apparecchio.
- ▶ Sostituire sempre una prolunga danneggiata o farla riparare da un tecnico qualificato prima di usarla.
- ▶ Proteggere le prolunghe da oggetti affilati, calore eccessivo e aree umide/bagnate.
- ▶ Usare un circuito elettrico separato per i vostri apparecchi. Questo circuito dovrebbe essere protetto con un fusibile ritardato idoneo. Prima di collegare il motore alla linea elettrica, verificare che l'interruttore si trovi in posizione OFF e che la tensione elettrica corrisponda a quella specificata sulla targhetta del motore. Una tensione inferiore comporterà danni al motore.

CARATTERISTICHE DEL PRODOTTO

DESTINAZIONE D'USO

Questa macchina è un apparecchio mescolatore manuale per operazioni di miscelazione semplici e per il fai-da-te. Tramite l'uso di vari apparecchi mescolatori, è possibile ottenere una preparazione ottimale del materiale per tutti i tipi di vernici domestiche, per mescolare cementi leggeri, pavimenti auto-livellanti, intonaci pre-miscelati, colle per piastrelle e materiali simili. In generale, consigliamo di limitare la quantità di ogni ciclo di mescolatura a circa 40 litri quando si usa il nostro apparecchio mescolatore consigliato. Non usare la macchina per mescolare alimenti. La macchina non è adatta a mescolare materiali contenenti polvere di grafite, soluzioni cloridriche o liquami. Mescolare questi materiali potrebbe danneggiare o distruggere la macchina.

DATI TECNICI			
Codice prodotto		43 279	43 278
Model MX PRO		1200	1600
Tensione nominale	V	230	230
Frequenza	Hz	50	50
Potenza nominale assorbita	W	1.200	1.600
Numero di giri a vuoto	min ⁻¹	180-380	180-400
		300-650	300-700
Mandrino portautensile		M14	M14
Dimensioni dell'accessorio	Ø mm	140x680	140x680
Peso	kg	5,9	5,9
Valori di emissione acustica rilevati conformemente a EN 60745-1, EN 60745-2-1			
Il livello di rumore stimato A dell'apparecchio ammonta normalmente a			
Livello di pressione acustica	dB(A)	94	87,6
Livello di potenza sonora	dB(A)	105	98,6
Incertezza della misura K	dB	3	3
Valori complessivi di oscillazione a_h (somma vettoriale delle tre direzioni) e incertezza della misura K misurati conformemente alla norma EN 60745-1, EN 60745-2-1			
Livello vibrazioni:			
a _{h,HD}	m/s ²	4,09	5,187
K	m/s ²	1,5	1,5

IDENTIFICAZIONE

1. Interruttore di avvio/arresto
2. Tasto di bloccaggio per interruttore di avvio/arresto
3. Piedini in gomma
4. Manopola di selezione della velocità
5. Mandrino di trasmissione
6. Impugnatura (superficie di presa isolata)
7. Coperchio per la ventilazione
8. Pala miscelatrice

MONTAGGIO

Prima di qualunque intervento sull'elettrotensile estrarre la spina di rete dalla presa.

CAMBIO DEGLI UTENSILI

FRUSTA DI MISCELAZIONE CON FILETTATURA ESTERNA M14

Avvitare la frusta di miscelazione **8** nella vite di azionamento **5**, trattenendo la vite di azionamento **5** con una chiave fissa e serrando con una seconda chiave fissa la frusta di miscelazione **8**. Lo smontaggio della frusta di miscelazione avviene in sequenza inversa.

ACCENDERE/SPEGNERE

Per accendere l'elettrotensile premere l'interruttore di avvio/arresto **1** e tenerlo premuto. Per bloccare l'interruttore di avvio/arresto **1** premuto, premere l'apposito tasto **2**.

Per spegnere l'elettrotensile rilasciare di nuovo l'interruttore di avvio/arresto **1** oppure se è bloccato con il tasto di bloccaggio **2**, premere brevemente l'interruttore di avvio/arresto **1** e rilasciarlo di nuovo. Per risparmiare energia accendere l'elettrotensile solo se lo stesso viene utilizzato.

REGOLAZIONE CONTINUA DEL NUMERO DI GIRI

È possibile preselezionare due range di numero di giri con l'interruttore di selezione di velocità **4**. La velocità richiesta dipende dal tipo di materiale da mescolare e si consiglia di verificarla con un test pratico.

INDICAZIONI OPERATIVE

- **Evitare di spruzzare il materiale da miscelare.** In caso contrario è possibile scivolare e perdere il controllo dell'elettrotensile.
- **Evitare il funzionamento continuo dell'elettrotensile a velocità ridotta.** In caso contrario, il motore dell'elettrotensile potrebbe surriscaldarsi. La scelta della frusta di miscelazione dipende dal prodotto da miscelare. Per prodotti da miscelare a bassa viscosità, come ad es. vernici a dispersione, colori, colle, ermetizzanti e fanghi di cemento, utilizzare una frusta di miscelazione ad elica sinistra. Nella frusta di miscelazione ad elica sinistra il materiale viene convogliato dall'alto verso il basso. La frusta di miscelazione viene spinta verso l'alto. I prodotti da miscelare a bassa viscosità vengono miscelati in modo da ridurre gli spruzzi. Per i prodotti da miscelare ad elevata viscosità, quali ad es. intonaco pronto, calcestruzzo, cemento, massetto, mastice o resina epossidica, utilizzare una frusta di miscelazione ad elica destra. Nella frusta di miscelazione ad elica destra il materiale viene convogliato dal basso verso l'alto. La frusta di miscelazione viene introdotta nel prodotto da miscelare, miscelando in modo ottimale i prodotti ad elevata viscosità. Durante la miscelazione muovere l'elettrotensile verso l'alto e verso il basso. Dopo l'uso pulire la frusta di miscelazione.
- **Conservare l'elettrotensile in un luogo sicuro, accertandosi che non possa cadere.** In caso contrario, l'elettrotensile potrebbe subire dei danni.

MANUTENZIONE E ISPEZIONE

- ▶ Μεντενενε पुलतल ल मलकलनल ल ललकलसुरल मलसकुलतुरल.
- ▶ Μεντενενε ल ककुनलनल लननल दलल मलकलनल लुरलवल डलरलकलनल ल'उसु डलल मलकलनल, लुरलवलकलनल सुमुरल कल लल डलरलतुल डल लरलकुनल नुन सुलनु कुरुलतल.
- ▶ Νुन डल रलकुलशल नुनल μलनतलनलनल सुलकलल डल लल μलकलनल. Τυττलवल, डल οπुरुतुनु लुरलवलकलनल डल तलनु ल तलनु लल डलरल सुकुलतल ल उसुरल (लद लसुडु लल सुलकुलल डल कलरुकुनल). लल οπलरलकुनल डल μलनतलनलनल ο ρलरलकुनल νलनु लसुकलल लसुकललवल μलदल नुनल डल कलनु असलसतलनल लुरुलकुलतल.
- ▶ Usलरल सुल डलरल डल रलकलμल ολरलनुल.

PROTEZIONE DELL'AMBIENTE

Rlculलrल lल μlरलरल डल नुन सुμलरल l'लppलrलकुल कुकल μलरलरलतु. Avvlलrल l'नुनल कललगुल रलसुतुकु डल l'लμलनल lल μलकलनल, glu lलकलसुरल l glu lμμललगुल dlसुμल. l ककुनलनल lν डलसुकल सुनु कलनुसलसुनु डल nल rलculलगुल सुलकुनलतल.

GARANZIA

Quesu डलरलतु l' gलरलनुतु lν डलसु lल rलकुल डल lल nलकुनल डल l'कुसलतु, gलरलनुतु वलदल दलल dलतल dl कुसलकुतु. सुनु लसुकल डलल gलरलनुतु l dलनुल l'तुरलडलडल lल nलरμल उसुरल, lν सुवरलकलरु ο l nुनल μलनुडलकुनल सुकुुरलतल. lν कलसु dl rलकुल, lννलrल lल μलकलनल, कलμμलनलतल असुμलडल, lν डलरल ρलνलदलतु ο l nुनल कलनु असलसतल डलरल l'ppलrलकुनल ललकुलrलकुल.

ΕΛΛΗΝΙΚΑ

ΓΕΝΙΚΕΣ ΟΔΗΓΙΕΣ ΑΣΦΑΛΕΙΑΣ ΗΛΕΚΤΡΙΚΟΥ ΕΡΓΑΛΕΙΟΥ

Διαβλστέ ολές τलς υποδλξλς ασφλλκλς κλ τलς οδλγλς. Αμλκλς κलτλ τलν τλρlση των υποδλξλων ασφλκλς κλ των οδλγλων μlρlνλ νλ προκलλlςουν ηλεκτρουπληξλ, πυρκलगλ ή/κλ σουβλρlς τρουμलτलσμlς. **Φυλλξτε ολές τलς προλδουοη-τλκlς υποδλξλς κλ οδλγλς γλ κλθε μlλλοντλκl κλρlση.** Ο ρλσlς «Ηλεκτρλκl ερलगλλlο» που κλρlσλουοιλτλ στλς προλδουοητλκlς υποδλξλς λνλφlρlτλ σl ηλεκτρλκl ερलगλλlα που τρουφουοδουlντλ lνl ο ηλεκτρλκl δlकुतु (μl ηλεκτρλκl κलλwδlο) κलθwς κλ σl ηλεκτρλκl ερलगλλlα που τρουφουοδουlντλ lνl μυललरलλ (κωρlς ηλεκτρλκl κलλwδlο).

ΑΣΦΑΛΕΙΑ ΣΤΟ ΧΩΡΟ ΕΡΓΑΣΙΑΣ

- ▶ Δλλτλρlντε τlν τlμl που ερलगξlθε κलθlρl κλ κलλl φωτλςlμlνl. Ατλξλ l η σकुοτλνlς डलरलकुlς ερलगλλlς μlρlνλ νλ οδλγlςουν σl ατुकlμलτल.
- ▶ Μlν ερलगξlθε μl τl ηλεκτρλκl ερलगλλlο σl डलरलβlλλlν οπου λνlρlκl κλνlδुनुς εκρlηξlς, στl οπου λνlρlκlν εφλφlκτल υγρl, αlρlα ή σकुlνlς. Τल ηλεκτρλκl ερलगλλlα δlμlουοργlν σπlνθlρlσμl ο οπουλς μlρlνλ νλ λνλφlρlξl τl σकुlνl ή τलς λνλθυμlλσlς.
- ▶ 'Οτλν κλρlσλουοιλτε τl ηλεκτρλκl ερलगλλlο κलरलτl μlκलρlλ lνl τl κलडlδl κl lλλlα τुकlν डलरlευσlσκlμlνl ατlμl. Σl डलρlτυωω λνlσπlσlς τlς προσlκlς σlς μlρlνλ νλ κλσlτε τlν lλγκl τl μlκλνlμलτlς.

ΗΛΕΚΤΡΙΚΗ ΑΣΦΑΛΕΙΑ

- ▶ Τl φlς τlν ηλεκτρλκl ερलगλλlου डलρlνλ νλ τलrलρlξl στlν डलρlξl. Δlν επlτlρlετल μl κलνlνλν τρουο η μlτलρlπl η τlν φlς. Μl κλρlσλουοιλτε προσलρμlσlτlκl φlς σl συνδुνλσμl μl γlωμlνl ηλεκτρλκl ερलगλλlα. Αμlτलρlοητल φlς κल κलτlλλlηλlς ρlξlς μlωlνουν τlν κλνlδुनु ηλεκτρουπληξlς.
- ▶ Αφlφlντε τlν εμलφl τlν σwμलτlς σlς μl γlωμlνlς επlφlνlς lνλς σωλlηνlς, θlρμλντlκl σwμलτल (κलλlορlφlρ), κουζlνlς ή ψυγlα. 'Οτλν τl σwμल σlς lνλνl γlωμlνlο αυξlνlτल τlν κλνlδुनु ηλεκτρουπληξlς.
- ▶ Μlν εκθlτετl τl μlκλνlμलτल στl βροκl ή τlν υγρलσlα. Η dlεlσδुσlν νlρlο σ' lνl ηλεκτρλκl ερलगλλlο αυξlνlτlν τlν κλνlδुनु ηλεκτρουπληξlς.
- ▶ Μl κλρlσλουοιλτε τl ηλεκτρλκl κलλwδlο γl νλ μlτलφlρlτε ή νλ λνλρτlςlτε τl ηλεκτρλκl ερलगλλlο, ή γl νλ βγlλlτε τl φlς lνl τlν डलρlξl. Κलरलτl τl ηλεκτρλκl κलλwδlο μlκलρlλ lνλ ομlρlβlοκlς θlρμlकुρलσlς, कुφτlρlς λκμlς κल/ή lνλ κlνlητl εξlρτlμलτल. Τुकlν κलλlσμlνl ή डलρlπlεγμlνl ηλεκτρλκl κलλwδlα αυξlνουν τlν κλνlδुनु ηλεκτρουπληξlς.
- ▶ 'Οτλν ερलगξlθε μ' lνl ηλεκτρλκl ερलगλλlο στl λυλθlρlν νλ κλρlσλουοιλτε κलλwδlα εμlμlकुν-σlς (μυलλlντlξlς) που lνλνl κलτlλλlηλl κλ γlνλ κλρlση στl λυλθlρlν. Η κλρlση κलλwδlων εμlμlकुν-σlς κलτlλλlηλων γlνλ λυλθlρlν κwρlς ελlττlνlνl τlν κλνlδुनु ηλεκτρουπληξlς.
- ▶ 'Οτλν η κλρlση τlν ηλεκτρλκl ερलगλλlου σl

υγρά περιβάλλον είναι αναπόφευκτη, τότε χρησιμοποιήστε έναν προστατευτικό διακόπτη διαρροής (διακόπτη FI/RCD). Η χρήση ενός προστατευτικού διακόπτη διαρροής ελαττώνει τον κίνδυνο ηλεκτροπληξίας.

ΑΣΦΑΛΕΙΑ ΠΡΟΣΩΠΩΝ

- ▶ **Να είστε πάντοτε προσεκτικός/προσεκτική, να δίνετε προσοχή στην εργασία που κάνετε και να χειρίζεστε το μηχάνημα με περίσκεψη. Μη χρησιμοποιήσετε ένα ηλεκτρικό εργαλείο όταν είστε κουρασμένος/κουρασμένη ή όταν βρίσκεστε υπό την επήρεια ναρκωτικών, οπιοειδών ή φαρμάκων.** Μια στιγμή αμέλειας απροσεξίας κατά το χειρισμό του ηλεκτρικού εργαλείου μπορεί να οδηγήσει σε σοβαρούς τραυματισμούς.
- ▶ **Φοράτε έναν κατάλληλο για σας προστατευτικό εξοπλισμό και πάντοτε προστατευτικά γυαλιά.** Όταν φοράτε έναν κατάλληλο προστατευτικό εξοπλισμό όπως μάσκα προστασίας από σκόνη, αντιολισθητικά υποδήματα ασφαλείας, προστατευτικό κράνος ή ωτασπίδες, ανάλογα με το εκάστοτε εργαλείο και τη χρήση του, ελαττώνεται ο κίνδυνος τραυματισμών.
- ▶ **Αποφύγετε την αθέλητη εκκίνηση. Βεβαιωθείτε ότι ο διακόπτης του ηλεκτρικού εργαλείου είναι στη θέση OFF, πριν το συνδέσετε με το ηλεκτρικό δίκτυο ή με την μπαταρία καθώς και πριν παραλάβετε ή το μεταφέρετε.** Όταν μεταφέρετε το ηλεκτρικό εργαλείο έχοντας το δάχτυλό σας στο διακόπτη ή όταν συνδέσετε το μηχάνημα με την πηγή ρεύματος όταν αυτό είναι ακόμη στη θέση ON, τότε δημιουργείται κίνδυνος τραυματισμών.
- ▶ **Αφαιρείτε από τα ηλεκτρικά εργαλεία τυχόν συναρμολογημένα εργαλεία ρύθμισης ή κλειδιά πριν θέσετε το ηλεκτρικό εργαλείο σε λειτουργία.** Ένα εργαλείο ή κλειδί συναρμολογημένο σ' ένα περιστρεφόμενο τμήμα ενός μηχανήματος μπορεί να οδηγήσει σε τραυματισμούς.
- ▶ **Μην υπερεκτιμάτε τον εαυτό σας. Φροντίζετε για την ασφαλή στάση του σώματός σας και διατηρείτε πάντοτε την ισορροπία σας.** Έτσι μπορείτε να ελέγξετε καλύτερα το μηχάνημα σε περιπτώσεις απροσδόκων περιστάσεων.
- ▶ **Φοράτε κατάλληλα ενδύματα. Μη φοράτε φαρδιά ρούχα ή κοσμήματα. Κρατάτε τα μαλλιά σας, τα ρούχα σας και τα γάντια σας μακριά από κινούμενα εξαρτήματα.** Χαλαρή ενδυμασία, κοσμήματα ή μακριά μαλλιά μπορεί να εμπλακούν στα κινούμενα εξαρτήματα.

ΕΠΙΜΕΛΗΣ ΧΕΙΡΙΣΜΟΣ ΚΑΙ ΧΡΗΣΗ ΗΛΕΚΤΡΙΚΩΝ ΕΡΓΑΛΕΙΩΝ

- ▶ **Μην υπερφορτώνετε το μηχάνημα. Χρησιμοποιείτε για την εκάστοτε εργασία το ηλεκτρικό εργαλείο που προορίζεται γι' αυτήν.** Με το κατάλληλο ηλεκτρικό εργαλείο εργάζεστε καλύτερα και ασφαλέστερα στην αναφερόμενη περιοχή ισχύος.
- ▶ **Μη χρησιμοποιήσετε ποτέ ένα μηχάνημα που έχει χαλασμένο διακόπτη.** Ένα ηλεκτρικό εργαλείο που δεν μπορείτε πλέον να το θέσετε σε λειτουργία και/ή εκτός λειτουργίας είναι επικίνδυνο και πρέπει να επισκευαστεί.
- ▶ **Βγάλετε το φις από την πρίζα πριν διεξάγετε στο μηχάνημα μια οποιαδήποτε εργασία ρύθμισης,**

πριν αλλάξετε ένα εξάρτημα ή όταν πρόκειται να αποθηκεύσετε το μηχάνημα. Αυτά τα προληπτικά μέτρα ασφαλείας μειώνουν τον κίνδυνο από τυχόν αθέλητη εκκίνηση του ηλεκτρικού εργαλείου.

- ▶ **Διαφυλάγετε τα ηλεκτρικά εργαλεία που δε χρησιμοποιείτε μακριά από παιδιά. Μην επιτρέψετε τη χρήση του μηχανήματος σε άτομα που δεν είναι εξοικειωμένα μ' αυτό ή δεν έχουν διαβάσει τις παρούσες οδηγίες.** Τα ηλεκτρικά εργαλεία είναι επικίνδυνα όταν χρησιμοποιούνται από μη έμπειρα πρόσωπα.
- ▶ **Να περιποιείστε προσεκτικά το ηλεκτρικό εργαλείο. Ελέγχετε, αν τα κινούμενα μέρη λειτουργούν άψογα, χωρίς να μπλοκάρουν, ή μήπως έχουν σπάσει ή φθαρεί τυχόν μέρη τα οποία επηρεάζουν τον τρόπο λειτουργίας του ηλεκτρικού εργαλείου. Δώστε το χαλασμένο ηλεκτρικό εργαλείο για επισκευή πριν το ξαναχρησιμοποιήσετε.** Η κακή συντήρηση των ηλεκτρικών εργαλείων αποτελεί αιτία πολλών ατυχημάτων.
- ▶ **Χρησιμοποιείτε τα ηλεκτρικά εργαλεία, εξαρτήματα, παρελκόμενα εργαλεία κτλ. σύμφωνα με τις παρούσες οδηγίες. Λαμβάνετε επίσης υπόψη σας τις εκάστοτε συνθήκες και την υπό εκτέλεση εργασία.** Η χρησιμοποίηση των ηλεκτρικών εργαλείων για εργασίες που δεν προβλέπονται γι' αυτά μπορεί να δημιουργήσει επικίνδυνες καταστάσεις.

SERVICE

Δώστε το ηλεκτρικό εργαλείο σας για επισκευή σε εξουσιοδοτημένο συνεργείο και χρησιμοποιείτε μόνο γνήσια. Έτσι εξασφαλίζετε τη διατήρηση της ασφάλειας του μηχανήματος.

ΕΙΔΙΚΕΣ ΑΝΑΔΕΥΤΗΡΑ ΥΠΟΔΕΙΞΕΙΣ ΑΣΦΑΛΕΙΑΣ

- ▶ **Κρατάτε το ηλεκτρικό εργαλείο μόνο από τις μωνωμένες επιφάνειες λαβής, όταν εκτελείτε εργασίες, στις οποίες το εξάρτημα μπορεί να έρθει σε επαφή με το δικό του ηλεκτρικό καλώδιο.** Η επαφή με έναν ηλεκτροφόρο αγωγό μπορεί να θέσει τα μεταλλικά μέρη του ηλεκτρικού εργαλείου επίσης υπό τάση και να προκαλέσει μια ηλεκτροπληξία.
- ▶ **Διακόψτε αμέσως τη λειτουργία του ηλεκτρικού εργαλείου όταν μπλοκάρει το εργαλείο. Να υπολογίζετε πάντοτε με υψηλές αντιδραστικές ροπές που μπορεί να προκαλέσουν κλότσημα.**
- ▶ **Μη χρησιμοποιείτε το εργαλείο για την ανάδευση τροφίμων.** Τα ηλεκτρικά εργαλεία και τα εξαρτήματά δεν προορίζονται για την επεξεργασία τροφίμων.
- ▶ **Κρατάτε το καλώδιο μακριά από την περιοχή εργασίας.** Το καλώδιο μπορεί να πιαστεί στον αναδευτήρα.
- ▶ **Το δοχείο ανάδευσης πρέπει να είναι κατάλληλο για ανάδευση και να στέκεται σταθερά.** Ένα δοχείο που δεν είναι ασφαλισμένο μπορεί να μετακινηθεί ανεξέλεγκτα.
- ▶ **Βεβαιωθείτε, ότι δεν πετάγεται καθόλου υγρό πάνω στο ηλεκτρικό εργαλείο.** Το υγρό αν εισχωρήσει στο ηλεκτρικό εργαλείο μπορεί να προκαλέσει ζημιές και ηλεκτροπληξία.
- ▶ **Τηρείτε τις οδηγίες και τις προειδοποιητικές υποδείξεις στο δελτίο δεδομένων ασφαλείας**

(SDS) του προς ανάδευση υλικού. Το προς ανάδευση υλικό μπορεί να είναι βλαβερό στην υγεία.

- ▶ **Σε περίπτωση διακοπής του ρεύματος απελευθερώστε το διακόπτη κλειδώματος, πατώντας το διακόπτη On/Off.** Έτσι εμποδίζεται μια αθέλητη επανεκκίνηση του ηλεκτρικού εργαλείου (κίνδυνος τραυματισμού).
- ▶ **Μη χρησιμοποιήσετε το ηλεκτρικό εργαλείο σε βάση.**

Πρόσθετες οδηγίες για την ασφάλεια και την αποφυγή ατυχημάτων:

- ▶ Βεβαιωθείτε ότι η τάση του ρεύματος που αναγράφεται στην πινακίδα αντιστοιχεί με την τάση τροφοδοσίας.
- ▶ Μη θέσετε σε λειτουργία το μηχάνημα σε περιβάλλον όπου υπάρχει πιθανότητα έκρηξης. Μην αναμίξετε διαλύτες ή υλικά που περιέχουν διαλύτες οι οποίοι έχουν σημείο ανάφλεξης κάτω από 21°C.
- ▶ Φροντίστε να μην υπάρχουν καλώδια στο χώρο εργασίας.
- ▶ Το μηχάνημα πρέπει πάντα να ξεκινάει τη λειτουργία ή να την σταματάει όσο βρίσκεται εντός του δοχείου ανάμιξης. Βεβαιωθείτε ότι το δοχείο ανάμιξης είναι καλά στερεωμένο για αυτές τις λειτουργίες.
- ▶ Μην βάζετε τα χέρια σας ή οποιοδήποτε αντικείμενο μέσα στο δοχείο ανάμιξης όσο βρίσκεται σε λειτουργία ο αναδευτήρας.
- ▶ Φορέστε προστατευτικά για τα αυτιά.
- ▶ Συνιστάτε να φοράτε γάντια και προστατευτικά γυαλιά κατά τη διάρκεια της εργασίας. Επίσης πρέπει να φοράτε εφαρμοστά ρούχα για να αποφύγετε τον κίνδυνο ατυχήματος.

ΠΡΟΣΤΑΣΙΑ ΔΟΝΗΣΕΩΝ

Αυτό το εργαλείο δονείται κατά τη χρήση. Η επανειλημμένη ή μακροχρόνια έκθεση σε κραδασμούς μπορεί να προκαλέσει προσωρινή ή μόνιμη σωματική βλάβη, ιδιαίτερα στα μέρη, τα χέρια και τους ώμους.

ΓΙΑ ΝΑ ΜΕΙΩΣΕΤΕ ΤΟΝ ΚΙΝΔΥΝΟ ΟΠΟΙΟΔΗΠΟΤΕ ΤΡΑΥΜΑΤΙΣΜΟΥ ΠΟΥ ΣΧΕΤΙΖΕΤΑΙ ΜΕ ΚΡΑΔΑΣΜΟΥΣ:

- Πρώτα πρέπει να εξεταστείτε από γιατρό και στη συνέχεια να έχετε τακτικούς ιατρικούς ελέγχους για να εξασφαλιστεί ότι τα ιατρικά προβλήματα δεν προκαλούνται ή επιδεινώνονται από τη χρήση. Οι έγκυες γυναίκες ή οι άνθρωποι που έχουν μειωμένη κυκλοφορία του αίματος στο χέρι, παλιές χειρουργικές βλάβες, διαταραχές του νευρικού συστήματος, διαβήτη ή νόσος του Raynaud δεν πρέπει να χρησιμοποιούν αυτό το εργαλείο. Εάν αισθάνεστε τυχόν συμπτώματα που σχετίζονται με δόνηση (όπως τσούξιμο, μούδιασμα και άσπρα ή μπλε δάχτυλα), ζητήστε ιατρική συμβουλή το συντομότερο δυνατό.
- Χρησιμοποιήστε τα εργαλεία με τη χαμηλότερη δόνηση όταν υπάρχει επιλογή.
- Να κάνετε διαλείμματα που να μην περιλαμβάνουν κραδασμούς κατά τη διάρκεια κάθε ημέρας εργασίας.
- Κρατήστε το όσο το δυνατόν πιο ελαφρά γίνεται (διατηρώντας παράλληλα με ασφάλεια τον έλεγχό του). Αφήστε το εργαλείο να κάνει την εργασία.

ΣΥΝΔΕΣΗ ΜΕ ΤΗΝ ΠΑΡΟΧΗ ΡΕΥΜΑΤΟΣ

Βεβαιωθείτε ότι οι πληροφορίες τροφοδοσίας στην πινακίδα του μηχανήματος είναι συμβατές με την τροφοδοσία ρεύματος στην οποία σκοπεύετε να το συνδέσετε.

Αυτή η συσκευή είναι Κλάσης II* και έχει σχεδιαστεί για σύνδεση με παροχή ρεύματος που ταιριάζει με αυτή που αναγράφεται στην πινακίδα και είναι συμβατή με την πρίζα. Εάν απαιτείται καλώδιο επέκτασης, χρησιμοποιήστε ένα εγκεκριμένο και συμβατό καλώδιο για αυτή τη συσκευή. Ακολουθήστε όλες τις οδηγίες που παρέχονται με το καλώδιο επέκτασης.

*Διπλή μόνωση: Αυτό το προϊόν δεν απαιτεί σύνδεση γείωσης, καθώς συμπληρωματική μόνωση εφαρμόζεται στη βασική μόνωση για προστασία από ηλεκτροπληξία σε περίπτωση βλάβης της βασικής μόνωσης.

ΟΔΗΓΙΕΣ ΧΡΗΣΗΣ ΚΑΛΩΔΙΟΥ ΕΠΕΚΤΑΣΗΣ

- ▶ Σιγουρευτείτε ότι το καλώδιο επέκτασης σας είναι σε καλή κατάσταση. Όταν χρησιμοποιείτε ένα καλώδιο επέκτασης, επιβεβαιώστε ότι είναι κατάλληλο στο να σηκώνει το ρεύμα που χρειάζεται το εργαλείο σας. Ένα μικρότερο καλώδιο θα προκαλέσει πτώση της τάσης με αποτέλεσμα την απώλεια ισχύος και υπερθέρμανση.
- ▶ Βεβαιωθείτε ότι το καλώδιο επέκτασης είναι σωστά συνδεδεμένο. Να το αντικαθιστάτε πάντα αν είναι κατεστραμμένο ή να το επισκευάσετε από ειδικευμένο άτομο πριν το χρησιμοποιήσετε.
- ▶ Προστατέψτε το καλώδιο επέκτασης από αιχμηρά αντικείμενα, υπερβολική θερμότητα, υγρασία και βρεγμένες περιοχές.
- ▶ Χρησιμοποιήστε ένα ξεχωριστό ηλεκτρικό κύκλωμα για τα εργαλεία σας. Αυτό το κύκλωμα πρέπει να προστατεύεται με την κατάλληλη ασφάλεια με χρονική καθυστέρηση. Πριν συνδέσετε το μηχάνημα στη γραμμή ηλεκτρικού ρεύματος, βεβαιωθείτε ότι ο διακόπτης είναι στη θέση OFF και ότι η ηλεκτρική τάση είναι ίδια με την τάση που έχει επισημανθεί στην πινακίδα του μηχανήματος. Η λειτουργία σε χαμηλότερη τάση θα προκαλέσει βλάβη στο μηχάνημα.

ΧΑΡΑΚΤΗΡΙΣΤΙΚΑ ΠΡΟΪΟΝΤΟΣ

ΠΡΟΒΛΕΠΟΜΕΝΗ ΧΡΗΣΗ

Αυτό το μηχάνημα είναι αναδευτήρας για εργασίες ανάμιξης. Με την χρήση διάφορων εξαρτημάτων ανάμιξης, μπορεί να επιτευχθεί η βέλτιστη προετοιμασία των υλικών για όλους τους τύπους βαφών για το σπίτι, κονιαμάτων ταϊμέντου, επιχρίσματα δαπέδων, κονιάματα έτοιμου μίγματος, κόλλες πλακιδίων και σχετικών υλικών. Γενικά, συνιστούμε να περιορίσετε την ποσότητα του κάθε κύκλου ανάμιξης σε 40 λίτρα, δεδομένης της χρήσης του εργαλείου ανάμιξης που προτείνουμε. Αυτό το μηχάνημα δεν πρέπει να χρησιμοποιείται για ανάμιξη τροφίμων. Το μηχάνημα δεν είναι κατάλληλο για ανάμιξη υλικών που περιέχουν σκόνη γραφίτη, υδροχλωρικά διαλύματα ή υγρό λίπασμα. Η ανάμιξη τέτοιων υλικών μπορεί να φθείρει ή να καταστρέψει το μηχάνημα.

ΤΕΧΝΙΚΑ ΧΑΡΑΚΤΗΡΙΣΤΙΚΑ			
Κωδικός Είδους		43 279	43 278
Μοντέλο MX PRO		1200	1600
Όνομαστική Τάση	V	230	230
Συχνότητα	Hz	50	50
Όνομαστική ισχύς	W	1.200	1.600
Αριθμός στροφών χωρίς φορτίο	min ⁻¹	180-380	180-400
		300-650	300-700
Υποδοχή εργαλείου		M14	M14
Μέγεθος εξαρτήματος	Ø mm	140x680	140x680
Βάρος	kg	5,9	5,9
Τιμές εκπομπής θορύβου, υπολογισμένες κατά EN 60745-1, EN 60745-2-1			
Η χαρακτηριστική στάθμη θορύβου του μηχανήματος εξακριβώθηκε σύμφωνα με την καμπύλη A και ανέρχεται σε:			
Στάθμη ακουστικής πίεσης	dB(A)	94	87,6
Στάθμη ακουστικής ισχύος	dB(A)	105	98,6
Ανασφάλεια K	dB	3	3
Οι συνολικές τιμές κραδασμών a_v (άθροισμα ανυσμάτων τριών κατευθύνσεων) και ανασφάλεια K εξακριβώθηκαν σύμφωνα με το πρότυπο EN 60745-1, EN 60745-2-1			
Επίπεδο δόνησης:			
a _{h,HD}	m/s ²	4,09	5,187
K	m/s ²	1,5	1,5

ΧΑΡΑΚΤΗΡΙΣΤΙΚΑ ΠΡΟΪΟΝΤΟΣ

1. Διακόπτης ON/OFF
2. Κουμπί κλειδώματος για το διακόπτη ON/OFF
3. Ποδαράκι προστασίας από πτώσεις
4. Διακόπτης επιλογής ταχυτήτων
5. Αξονας κίνησης
6. Χειρολαβή
7. Κάλυμμα αερισμού
8. Αναδευτήρας

ΣΥΝΑΡΜΟΛΟΓΗΣΗ

Βγάξτε το φικ από την πρίζα πριν από οποιαδήποτε εργασία στο ηλεκτρικό εργαλείο.

ΑΝΤΙΚΑΤΑΣΤΑΣΗ ΕΡΓΑΛΕΙΟΥ

ΕΡΓΑΛΕΙΟ ΑΝΑΜΙΞΗΣ ΜΕ ΕΞΩΤΕΡΙΚΟ ΣΠΕΙΡΩΜΑ M14

Βιδώστε τον αναδευτήρα **8** στον άξονα κίνησης **5**. Κρατήστε γι' αυτό τον άξονα κίνησης **5** με ένα γερμανικό κλειδί, και σφίξτε με ένα δεύτερο γερμανικό κλειδί τον αναδευτήρα **8** σταθερά.

Η αποσυναρμολόγηση του εργαλείου ανάμιξης διεξάγεται με την αντίστροφη σειρά.

ΘΕΣΗ ΣΕ ΛΕΙΤΟΥΡΓΙΑ ΚΙ ΕΚΤΟΣ ΛΕΙΤΟΥΡΓΙΑΣ

Για να θέσετε σε λειτουργία το ηλεκτρικό εργαλείο πατήστε το διακόπτη ON/OFF **1** και κρατήστε τον πατημένο. Για το κλείδωμα διακόπτη On/Off **1** πατήστε το κουμπί κλειδώματος **2**.

Απελευθερώστε το διακόπτη ON/OFF **1** για να θέσετε εκτός λειτουργίας το μηχανήμα ή, αν είναι κλειδωμένος με το κουμπί κλειδώματος **2**, πατήστε το αντηκτομα το διακόπτη ON/OFF **1** κι ακολουθώντας αφήστε τον ελεύθερο.

Να θέτετε το ηλεκτρικό εργαλείο σε λειτουργία μόνο όταν πρόκειται να το χρησιμοποιήσετε. Έτσι εξοικονομείτε ενέργεια.

ΡΥΘΜΙΖΟΜΕΝΗ ΤΑΧΥΤΗΤΑ

Υπάρχουν 2 επιλογές ταχυτήτων (rpm) μέσω του διακόπτη επιλογής ταχυτήτων **4**. Η επιλογή της ταχύτητας εξαρτάται από τον τύπο του υλικού που αναμειγνύεται και συνίσταται να το εξακριβώνετε με μία δοκιμή.

ΥΠΟΔΕΙΞΙΣ ΕΡΓΑΣΙΑΣ

► **Να αποφεύγετε το πιτσάλισμα του υπό ανάμιξη υλικού.** Διαφορετικά μπορεί να γλιστρήσετε και να χάσετε τον έλεγχο του ηλεκτρικού εργαλείου.

► **Αποφύγετε τη συνεχή λειτουργία του ηλεκτρικού εργαλείου με μειωμένο αριθμό στροφών.** Διαφορετικά μπορεί να υπερθερμανθεί ο κινητήρας του ηλεκτρικού εργαλείου.

Η επιλογή του αναδευτήρα εξαρτάται από το αναδευόμενο υλικό.

Για αναδευόμενο υλικό με χαμηλό ιξώδες, όπως π.χ. χρώματα διασποράς, βερνίκια, κόλλα, υλικό έγχυσης, τσιμεντοκονία, χρησιμοποιείτε έναν αναδευτήρα με αριστερόστροφη ελίκωση. Στον αναδευτήρα με αριστερόστροφη ελίκωση μεταφέρεται το υλικό από επάνω προς τα κάτω. Ο αναδευτήρας πιέζεται προς τα επάνω. Το αναδευόμενο υλικό με χαμηλό ιξώδες αναμειγνύεται με ελάχιστα πιτσάλισματα.

Για αναδευόμενο υλικό με υψηλό ιξώδες, όπως π.χ. έτοιμος σοβάς, μπετόν, τσιμέντο, τσιμεντοκονία δαπέδου, στόκος, εποξυρητίνες, χρησιμοποιείτε έναν αναδευτήρα με δεξιόστροφη ελίκωση. Στον αναδευτήρα με δεξιόστροφη ελίκωση μεταφέρεται το υλικό από κάτω προς τα επάνω. Ο αναδευτήρας εισχωρεί μέσα στο αναμειγνυόμενο υλικό. Το αναδευόμενο υλικό με υψηλό ιξώδες αναμειγνύεται ιδανικά.

Κατά την ανάμιξη να μετακινείτε το ηλεκτρικό εργαλείο διαδοχικά επάνω-κάτω. Να καθαρίζετε το εργαλείο ανάμιξης μετά τη χρήση του.

► **Αποθηκεύετε το ηλεκτρικό εργαλείο σε μια ασφαλή θέση. Φροντίστε, να μην μπορεί να ανατραπεί.** Διαφορετικά μπορεί να υποστεί ζημία το ηλεκτρικό εργαλείο.

ΣΥΝΤΗΡΗΣΗ ΚΑΙ ΕΛΕΓΧΟΣ

► Διατηρείστε το μηχανήμα και τον αναδευτήρα καθαρούς.

► Το εξωτερικό του μηχανήματος πρέπει να διατηρείται καθαρό και να μην υπάρχουν ξένα σωμα-

τίδια. Όταν χρησιμοποιείτε το μηχάνημα, πάντα να ελέγχετε ότι οι οπές εξαερισμού δεν είναι καλυμμένες.

- ▶ Δεν απαιτείται ειδική συντήρηση του μηχανήματος, αλλά μέρη που είναι αναλώσιμα (π.χ. καρβουνάκια) θα πρέπει να ελέγχονται τακτικά. Συντήρηση ή επισκευές πάνω στο μηχάνημα πρέπει να πραγματοποιούνται μόνο από το εξουσιοδοτημένο συνεργείο επισκευής.
- ▶ Χρησιμοποιείτε μόνο αυθεντικά ανταλλακτικά.

ΠΡΟΣΤΑΣΙΑ ΠΕΡΙΒΑΛΛΟΝΤΟΣ

Ανακυκλώστε τις πρώτες ύλες αντί να απορρίψετε ως απόβλητα. Το εργαλείο, τα αξεσουάρ και η συσκευασία πρέπει να ταξινομούνται για φιλική προς το περιβάλλον ανακύκλωση. Αυτές οι οδηγίες εκτυπώνονται χωρίς κλώριο. Τα πλαστικά εξαρτήματα φέρουν ετικέτα για ταξινόμηση ανακύκλωσης.

ΕΓΓΥΗΣΗ

Αυτό το προϊόν είναι εγγυημένο σύμφωνα με τους νομικούς κανονισμούς, που ισχύουν από την ημερομηνία αγοράς από τον πρώτο χρήστη. Οι ζημιές που οφείλονται στην φυσιολογική φθορά, υπερφόρτωση ή ακατάλληλο χειρισμό εξαιρούνται από την εγγύηση. Σε περίπτωση απαίτησης, στείλτε το εργαλείο, πλήρως συναρμολογημένο, στον αντιπρόσωπό σας ή στο εξουσιοδοτημένο σέρβις για ηλεκτρικά εργαλεία.

SRPSKI

ΟΠՏΑ UPOZORENJA ZA ELEKTRIČNE ALATE

Čitajte sva upozorenja i uputstva. Propusti kod pridržavanja upozorenja i uputstava mogu imati za posledicu električni udar, požar i/ili teške povrede.

Čuvajte sva upozorenja i uputstva za budućnost. Pojam upotrebljen u upozorenjima „električni alat“ odnosi se na električne alate sa radom na mreži (sa mrežnim kablom) i na električne alate sa radom na akumulator (bez mrežnog).

SIGURNOST NA RADNOM MESTU

- ▶ **Držite Vaše radno područje čisto i dobro osvetljeno.** Nered ili neosvetljena radna područja mogu voditi nesrećama.
- ▶ **Ne radite sa električnim alatom u okolini ugroženoj eksplozijom, u kojoj se nalaze zapaljive tečnosti, gasovi ili prašine.** Električni alati prave varnice koje mogu zapaliti prašinu ili isparenja.
- ▶ **Držite podalje decu i druge osobe za vreme korišćenja električnog alata.** Prilikom rada možete izgubiti kontrolu nad aparatom.

ELEKTRIČNA SIGURNOST

- ▶ **Priključni utikač električnog alata mora odgovarati utičnici. Utikač nesme nikako da se menja. Ne upotrebljavajte adaptere utikača zajedno sa električnim alatima zaštićenim uzemljenjem.** Ne promenjeni utikači i odgovarajuće utičnice smanjuju rizik električnog udara.
- ▶ **Izbegavajte kontakt telom sa uzemljenim površinama kao cevi, grejanja, šporet i rashladni ormani.** Postoji povećani rizik od električnog udara ako je Vaše telo uzemljeno.
- ▶ **Držite aparat što dalje od kiše ili vlage.** Prodor vode u električni alat povećava rizik od električnog udara.
- ▶ **Ne nosite električni alat za kabl, ne vešajte ga ili ne izvlačite ga iz utičnice. Držite kabl dalje od vreline, ulja, oštrih ivica ili delova aparata koji se pokreću.** Oštećeni ili uvrnuti kablovi povećavaju rizik električnog udara.
- ▶ **Ako sa električnim alatom radite u prirodi, upotrebljavajte samo produžne kablove koji su pogodni za spoljnu upotrebu.** Upotreba produžnog kabla uzemljenog za spoljnu upotrebu smanjuje rizik od električnog udara.
- ▶ **Ako rad električnog alata ne može da se izbegne u vlažnoj okolini, koristite prekidač strujne zaštite pri kvaru.** Upotreba prekidača strujne zaštite pri kvaru smanjuje rizik od električnog udara.

SIGURNOST OSOBLJA

- ▶ **Budite pažljivi, pazite na to, šta radite i idite razumno na posao sa Vašim električnim alatom. Ne koristite električni alat ako ste umorni ili pod uticajem droge, alkohola ili lekova.** Moment nepažnje kod upotrebe električnog alata može voditi ozbiljnim povredama.
- ▶ **Nosite ličnu zaštitnu opremu i uvek zaštitne naočare.** Nošenje lične zaštitne opreme, kao maske za prašinu, sigurnosne cipele koje ne klizu, za-

štitni šlem ili zaštitu za sluh, zavisno od vrste i upotrebe električnog alata, smanjuju rizik od povreda.

- ▶ **Izbegavajte nenamerno puštanje u rad. Uverite se da je električni alat isključen, pre nego što ga priključite na struju i/ili na akumulator, uzmete ga ili nosite.** Ako prilikom nošenja električnog alata držite prst na prekidaču ili aparat uključen priključujete na struju, može ovo voditi nesrećama.
- ▶ **Uklonite alate za podešavanje ili ključeve za zavrtnje, pre nego što uključite električni alat.** Neki alat ili ključ koji se nalazi u rotirajućem delu aparata, može voditi nesrećama.
- ▶ **Izbegavajte nenormalno držanje tela. Pobrinite se uvek da stabilno stojite i održavajte u svako doba ravnotežu.** Na taj način možete bolje kontrolisati električni alat u neočekivanim situacijama.
- ▶ **Nosite pogodnu odeću. Ne nosite široku odeću ili nakit. Držite kosu, odeću i rukavice dalje od pokretnih delova.** Opušteno odelo, dugu kosu ili nakit mogu zahvatiti rotirajući delovi.

BRILJNIVA UPOTREBA I OPHODJENJE SA ELEKTRIČNIM ALATIMA

- ▶ **Ne preopterećujte aparat. Upotrebljavajte za Vaš posao električni alat odredjen za to.** Sa odgovarajućim električnim alatom radite bolje i sigurnije u navedenom području rada.
- ▶ **Ne koristite nikakav električni alat čiji je prekidač u kvaru.** Električni alat koji se ne može više uključiti ili isključiti, je opasan i mora se popraviti.
- ▶ **Izvcite utikač iz utičnice i/ili uklonite akumulator pre nego što preduzmete podešavanja na aparatu, promenu delova pribora ili ostavite aparat.** Ova mera opreza sprečava nenamernan start električnog alata.
- ▶ **Čuvajte nekorišćene električne alate izvan doma dece.** Ne dozvoljavajte korišćenje aparata osobama koje ne poznaju aparat ili nisu pročitale ova uputstva. Električni alati su opasni, kada ih koriste neiskusne osobe.
- ▶ **Održavajte brižljivo električni alat. Kontrolišite da li pokretni delovi aparata besprekorno funkcionišu i ne „lepe“, da li su delovi polomljeni ili su tako oštećeni da je oštećena funkcija električnog alata. Popravite ove oštećene delove pre upotrebe.** Mnoge nesreće imaju svoje uzroke u loše održavanim električnim alatima.
- ▶ **Upotrebljavajte električni alat, pribor, alate koji se umeću itd. prema ovim uputstvima. Obratite pažnju pritom na uslove rada i posao koji morate obaviti.** Upotreba električnih alata za druge namene koje nisu predviđene, može voditi opasnim situacijama.

SERVISI

Neka Vam Vaš električni alat popravlja samo kvalifikovano osoblje i samo sa originalnim rezervnim delovima. Tako se obezbeđuje, da ostanu sačuvana sigurnost aparata.

SIGURNOSNA UPUTSTVA SPECIFIČNA ZA APARATE

- ▶ **Držite uređaj za izolovane površine drške, ako izvodite radove pri kojima upotrebjeni alat može da naiđe skrivene vodove električne struje ili spoštveni mrežni kabl.** Kontakt sa vodom koji provodi napon može da stavi pod napon i metalne delove uređaja i da dovede do električnog udara.
- ▶ **Odmah isključite električni alat, ako električni alat blokira. Da li ste pazili na visoke reakcione momente, koji prouzrokuju povratan udarac.**
- ▶ **Uređaj nemojte da upotrebljavate za mešanje prehrambenih proizvoda.** Naši električni alati skupa sa priborom nisu namenjeni za obradu prehrambenih proizvoda.
- ▶ **Kabl udaljite od zone rada.** Korpa za mešanje može da uhvati kabl.
- ▶ **Rezervoar za mešanje mora da bude adekvatan i siguran.** Rezervoar koji nije uredno osiguran može nekontrolisano da se kreće.
- ▶ **Uverite se da tečnost ne prska o kućište električnog alata.** Tečnost koja je prodrla u alat može da prouzrokuje štetu i električni udar.
- ▶ **Sledite uputstva i upozoravajuće napomene u specifikaciji za sigurnost (SDS) materijala koji se meša.** Materijal koji se meša može da bude štetan po zdravlje.
- ▶ **U slučaju prekida električne struje otpustite prekidač za aretaciju pritiskom na prekidač za uključivanje/isključivanje.** Time se sprečava nenamerno ponovno pokretanje elektroalata (opasnost od povrede).
- ▶ **Električni alat nemojte da koristite u stalku.**

Dodatna uputstva za bezbednost i sprečavanje nezgoda:

- ▶ Proverite da li električni napon koji je naveden na natpisnoj pločici odgovara naponu napajanja.
- ▶ Nemojte da rukujete uređajem u okruženju sa potencijalno eksplozivnom atmosferom. Nemojte da mešate rastvarače ili supstance koje sadrže rastvarače ako je njihova temperatura paljenja ispod 21°C.
- ▶ Nemojte da provlačite kablove u blizini bilo kog dela tela.
- ▶ Uređaj mora uvek da se pokreće i usporava u posudi za mešanje. Pobrinite se da posuda za mešanje bude čvrsto pričvršćena na mestu za ove radove.
- ▶ Ne posežite rukama ili nekim predmetom u posudu za mešanje dok traje proces mešanja.
- ▶ Nosite zaštitu za uši.
- ▶ Poželjno je da tokom mešanja nosite rukavice i zaštitne naočare. Međutim, obavezno je nošenje odeće koja je tesno pripijena uz telo.

BEZBEDNOST OD VIBRACIJA

Ovaj alat vibrira tokom upotrebe. Višestruko ili dugotrajno izlaganje vibracijama može dovesti do privremene ili trajne telesne povrede, naročito na šakama, rukama ili ramenima.

ZA SMANJENJE RIZIKA OD BILO KAKVE POVREDE POVEZANE SA VIBRACIJAMA:

- Prvo treba da vas pregleda doktor, a zatim obavljaj-

te redovne medicinske preglede da biste osigurali da ne dolazi do pojave medicinskih problema ili da se oni ne pogoršavaju. Trudnice i osobe sa slabijom cirkulacijom u šakama, nekadašnjim povredama šaka, poremećajima nervnog sistema, dijabetesom ili Rejnauudovom bolešću ne treba da koriste ovaj alat. Ako osećate bilo kakve simptome povezane sa vibracijama (kao što su golicanje, obamrlost, beli ili modri prsti), potražite medicinsku pomoć što pre.

- Kada postoji izbor, koristite alate sa najnižim nivoima vibracija.
- Tokom svakog radnog dana napravite pauze tokom kojih nećete biti izloženi vibracijama.
- Alat uhvatite što laganije (dok i ga dalje bezbedno držite pod kontrolom). Pustite da alat obavi svoj posao.

POVEZIVANJE ELEKTRIČNOG NAPAJANJA

Uverite se da se podaci o električnom napajanju na natpisnoj pločici aparata poklapaju sa električnim napajanjem na koje želite da ga povežete. Ovo je aparat klase II* i predviđen je za povezivanje na električno napajanje koje odgovara podacima na natpisnoj pločici i kompatibilno je sa montiranim utikačem. Ako je potreban produžni kabl, koristite odobreni i kompatibilni kabl koji je predviđen za ovaj aparat. Pratite uputstvo koje ste dobili uz produžni kabl.

*Dvostruka izolacija: Ovaj proizvod ne zahteva provodnik za uzemljenje zato što je dodatna izolacija primenjena na osnovnu izolaciju radi zaštite od električnog udara u slučaju kvara osnovne izolacije.

SMERNICE ZA KORIŠĆENJE PRODUŽNIH KABLOVA

- ▶ Proverite da li je produžni kabl u dobrom stanju. Pri likom korišćenja produžnog kabla, vodite računa da koristite kabl koji je predviđen za struju koju će vaš proizvod da vuče. Previše slab kabl će dovesti do pada linijskog napona, što dovodi do gubitka snage i pregrevanja.
- ▶ Uvek zamenite oštećeni produžni kabl ili neka ga popravi kvalifikovana osoba pre korišćenja.
- ▶ Zaštitite produžne kablove od oštih predmeta, prekomerne toplote i vlažnih/mokrih područja.
- ▶ Koristite posebno električno kolo za vaše alate. Ovo kolo treba da bude zaštićeno odgovarajućim osiguračem sa vremenskim odlaganjem. Pre povezivanja motora na vod za napajanje, pobrinite se da prekidač bude u položaju ISKLJUČENO i da nominalni električni napon bude isti kao napon utisnut na nazivnoj pločici motora. Rad na niskom naponu će oštetiti motor.

SPECIFIKACIJE PROIZVODA

NAMENA

Ovaj uređaj je ručni uređaj za lakša mešanja kod „uradi sam“ poslova. Upotrebom različitih alata za mešanje može da se postigne optimalna priprema materijala za sve vrste fasadnih boja, lakših cementnih mešavina, samonivelišućih podnih obloga, vezivnih „gotovih smesa“, lepkova za pločice i sličnih materijala. U principu, preporučujemo da za svaki ciklus mešanja ograničite količinu na oko 40 litara, što će omogućiti korišćenje našeg preporučenog alata za mešanje. Ovaj uređaj se ne sme koristiti za mešanje namirnica.

Uređaj nije pogodan za mešanje materijala koji sadrže grafitni prah, hlorovodonične rastvore ili tečno đubrivo. Mešanje takvih materijala može da ošteti ili uništi uređaj.

TEHNIČKI PODACI

Br. art.		43 279	43 278
Model MX PRO		1200	1600
Nominalni napon	V	230	230
Frekvencija	Hz	50	50
Nominalna primljena snaga	W	1.200	1.600
Broj obrtaja na prazno	min ⁻¹	180-380	180-400
		300-650	300-700
Prihvatač za alat		M14	M14
Veličina pribora	Ø mm	140x680	140x680
Težina	kg	5,9	5,9
Vrednosti emisije šumova se određuju u skladu sa EN 60745-1, EN 60745-2-1			
A-vrednovan nivo šumova uređaja iznosi tipično			
Nivo zvučnog pritiska	dB(A)	94	87,6
Nivo zvučne snage	dB(A)	105	98,6
Nesigurnost K	dB	3	3
Ukupne vrednosti vibracija ah (zbir vektora tri pravca) i nesigurnost K su dobijeni prema EN 60745-1, EN 60745-2-1			
Nivo vibracija:			
a _{h,HD}	m/s ²	4,09	5,187
K	m/s ²	1,5	1,5

OZNAKA

1. Prekidač za UKLJUČIVANJE/ISKLJUČIVANJE
2. Blokada isključivanja za prekidač za uključivanje i isključivanje
3. Gumeno postolje
4. Ručica birača brzine
5. Pogonsko vreteno
6. Drška (izolovani rukohvat)
7. Poklopac ventilacionog otvora
8. Lopatica mešalice

MONTAŽA

Izvucite pre svih radova na električnom alatu mrežni utikač iz utičnice.

PROMENA ALATA

KORPA ZA MEŠANJE SA M14-SPOLJNIM NAVOJEM

Korpu za mešanje **8** zavrните u vreteno pogona **5**. Za to vreteno pogona **5** držite pomoću viljuškastog ključa, i pomoću drugog viljuškastog ključa čvrsto zategnite korpu za mešanje **8**. Demontaža korpe za mešanje vrši se obrnutim redosledom.

UKLJUČIVANJE-ISKLJUČIVANJE

Pritisnite za puštanje u rad električnog alata prekidač za uključivanje-isključivanje **1** i držite ga pritisnut. Radi fiksiranja pritisnutog prekidača za uključivanje/isključivanje **1** pritisnite taster za fiksiranje **2**.

Da bi električni alat isključili pustite prekidač za uključivanje/isključivanje **1** odnosno ako je blokiran sa tasterom za fiksiranje **2**, pritisnite prekidač za uključivanje-isključivanje **1** na kratko i potom ga pustite.

Da bi štedeli energiju, uključujte električni alat samo kada ga koristite.

NEPREKIDNO PRILAGODAVANJE BRZINE

Dva opsega za broj obrtaja u minutu mogu da se unapred izaberu pomoću ručice za izbor brzine **4**. Potrebna brzina zavisi od tipa materijala koji se meša i preporučuje se da se praktično proveri.

UPUTSTVA ZA RAD

► **Izbegavajte da prskate materijal za mešanje.** Možete inače skliznuti i izgubiti kontrolu nad električnim alatom.

► **Izbegavajte trajan režim rada električnog alata sa smanjenim brojem obrtaja.** U suprotnom bi mogao da se pregreje motor električnog alata.

Izbor korpe za mešanje zavisi od proizvoda koji se meša.

Za proizvod koji se meša, niske viskoznosti, kao npr. disperziona boja, lakovi, lepkovi, masa za livenje, cementno blato, upotrebljavajte korpu za mešanje sa levom spiralom. U korpi za mešanje sa levom spiralom materijal se transportuje odozgo na dole. Korpa za mešanje se pritiska na gore. Proizvod, koji se meša, meša se uz neznatno prskanje. Za proizvod koji se meša, visoke viskoznosti, kao npr. gotov malter, beton, cement, estrih, masa za gletovanje, epoksidna smola, upotrebljavajte korpu za mešanje sa desnom spiralom. U korpi za mešanje sa desnom spiralom materijal se transportuje odozdo na gore. Korpa za mešanje uranja u mešani proizvod. Proizvod koji se meša sa visokom viskoznošću se optimalno izmeša. Pokrećite električni alat u radu gore dole.

Čistite korpu za mešanje posle upotrebe.

► **Električni alat skladištite na sigurnom mestu. Pobrinite se za to da ne može da padne.** Električni alat se može inače oštetiti.

ODRŽAVANJE I PREGLED

- Održavajte čistoću uređaja i alata za mešalicu.
- Na unutrašnjim komponentama uređaja ne sme biti stranih čestica. Kada koristite uređaj, uvek proverite da li su pokriveni prorezi za ventilaciju.
- Posebno održavanje uređaja nije potrebno, među-

tim, potrebno je povremeno proveravati potrošne delove (npr. ugljenične četkice). Održavanje i popravka mora da se izvrši samo u ovlašćenom servisnom centru.

- Koristite samo originalne rezervne delove.

ZAŠTITA ŽIVOTNE SREDINE

Reciklirajte sirovine umesto odlaganja na otpad. Mašinu, pribor i ambalažu treba razvrstati za ekološki reciklažu. Plastične komponente su označene za kategorizovanu reciklažu.

GARANCIJA

Za ovaj proizvod se daje garancija u skladu sa zakonskim/lokalnim propisima i ona važi od datuma kupovine od strane prvog korisnika. Oštećenja koja se mogu pripisati normalnom habanju i trošenju, preopterećenju ili nepravilnom rukovanju biće isključena iz garancije. U slučaju reklamacije, pošaljite mašinu, kompletno sastavljenu, vašem prodavcu ili servisnom centru za električne alate.

HRVATSKI

OPĆE UPUTE ZA SIGURNOST ZA ELEKTRIČNE ALATE

Treba pročitati sve napomene o sigurnosti

i upute. Ako se ne bi poštile napomene o sigurnosti i upute to bi moglo uzrokovati strujni udar, požar i/ili teške ozljede.

Sačuvajte sve napomene o sigurnosti i upute za buduću primjenu. U daljnjem tekstu korišten pojam »Električni alat« odnosi se na električne alate s priključkom na električnu mrežu (s mrežnim kabelom) i na električne alate s napajanjem iz aku baterije (bez mrežnog kabela).

SIGURNOST NA RADNOM MJESTU

- ▶ **Održavajte vaše radno mjesto čistim i dobro osvijetljenim.** Nered ili neosvijetljeno radno mjesto mogu uzrokovati nezgode.
- ▶ **Ne radite s električnim alatom u okolini ugroženoj eksplozijom, u kojoj se nalaze zapaljive tekućine, plinovi ili prašina.** Električni alati proizvode iskre koje mogu zapaliti prašinu ili pare.
- ▶ **Tijekom uporabe električnog alata djecu i ostale osobe držite dalje od mjesta rada.** U slučaju skretanja pozornost mogli bi izgubiti kontrolu nad uređajem.

ELEKTRIČNA SIGURNOST

- ▶ **Priključni utikač električnog alata mora odgovarati utičnici.** Na utikaču se ni na koji način ne smiju izvoditi izmjene. Ne koristite adapterski utikač zajedno sa zaštitno uzemljenim električnim alatom. Utikač na kojem nisu vršene izmjene i odgovarajuća utičnica smanjuju opasnost od strujnog udara.
- ▶ **Izbjegavajte dodir tijela s uzemljenim površinama, kao što su cijevi, radijatori, štednjaci i hladnjaci.** Postoji povećana opasnost od električnog udara ako bi vaše tijelo bilo uzemljeno.
- ▶ **Uređaj držite dalje od kiše ili vlage.** Prodiranje vode u električni alat povećava opasnost od strujnog udara.
- ▶ **Ne zloupotrebjavajte priključni kabel za nošenje, vješanje električnog alata ili za izvlačenje utikača iz mrežne utičnice.** Priključni kabel držite dalje od izvora topline, ulja, oštih rubova ili pomičnih dijelova uređaja. Oštećen ili usukan priključni kabel povećava opasnost od trujnog udara.
- ▶ **Ako sa električnim alatom radite na otvorenom, koristite samo produžni kabel koji je prikladan za uporabu na otvorenom.** Primjena produžnog kabela prikladnog za rad na otvorenom smanjuje opasnost od strujnog udara.
- ▶ **Ako se ne može izbjeći uporaba električnog alata u vlažnoj okolini, koristite zaštitnu sklopku struje kvara.** Primjenom zaštitne sklopke struje kvara izbjegava se opasnost od električnog udara.

SIGURNOST LJUDI

- ▶ **Budite pažljivi, pazite što činite i postupajte oprezno kod rada s električnim alatom.** Ne koristite električni alat ako ste umorni ili pod utjecajem droga, alkohola ili lijekova. Trenutak nepa-

žnje kod uporabe električnog alata može uzrokovati teške ozljede.

- ▶ **Nosite osobnu zaštitnu opremu i uvijek nosite zaštitne naočale.** Nošenje osobne zaštitne opreme, kao što je maska za prašinu, sigurnosna obuća koja ne klizi, zaštitna kaciga ili štitnik za sluh, ovisno od vrste i primjene električnog alata, smanjuje opasnost od ozljeda.
- ▶ **Izbjegavajte nehotično puštanje u rad. Prije nego što ćete utaknuti utikač u utičnicu i/ili staviti aku-bateriju, provjerite je li električni alat isključen.** Ako kod nošenja električnog alata imate prst na prekidaču ili se uključen uređaj priključi na električno napajanje, to može dovesti do nezgoda.
- ▶ **Prije uključivanja električnog alata uklonite alate za podešavanje ili vijčani ključ.** Alat ili ključ koji se nalazi u rotirajućem dijelu uređaja može dovesti do nezgoda.
- ▶ **Izbjegavajte neobičajene položaje tijela. Zaузмите сигурни стабилан положај тијела и у сваком тренутку одржавате равнотежу.** Na taj način možete električni alat bolje kontrolirati u neočekivanim situacijama.
- ▶ **Nosite prikladnu odjeću. Ne nosite široku odjeću ili nakit.** Kosu, odjeću i rukavice držite dalje od pomičnih dijelova. Nepričvršćenu odjeću, dugu kosu ili nakit mogu zahvatiti pomični dijelovi.

BRIŽLJIVA UPORABA I OPHODENJE S ELEKTRIČNIM ALATIMA

- ▶ **Ne preopterećujte uređaj. Za vaš rad koristite za to predviđen električni alat.** S odgovarajućim električnim alatom radit ćete bolje i sigurnije u navedenom području učinka.
- ▶ **Ne koristite električni alat čiji je prekidač neispravan.** Električni alat koji se više ne može uključivati i isključivati opasan je i mora se popraviti.
- ▶ **Izvučite utikač iz mrežne utičnice i/ili izvadite aku-bateriju prije podešavanja uređaja, zamjene pribora ili odlaganja uređaja.** Ovim mjerama opreza izbjeći će se nehotično pokretanje električnog alata.
- ▶ **Električni alat koji ne koristite spremite izvan doseg djece.** Ne dopustite rad s uređajem osobama koje nisu s njim upoznate ili koje nisu pročitale ove upute. Električni alati su opasni ako s njima rade neiskusne osobe.
- ▶ **Održavajte električni alat s pažnjom.** Kontrolirajte da li pomični dijelovi uređaja besprijekorno rade i da nisu zaglavljani, da li su dijelovi polomljeni ili tako oštećeni da se ne može osigurati funkcija električnog alata. Prije primjene ove oštećene dijelove treba popraviti. Mnoge nezgode imaju svoj uzrok u slabo održanim električnim alatima.
- ▶ **Električni alat, pribor, radne alate, itd. koristite prema ovim uputama i na način kako je to propisano za poseban tip uređaja.** Kod toga uzmete u obzir radne uvjete i izvođene radove. Uporaba električnih alata za druge primjene nego što je to predviđeno, može dovesti do opasnih situacija.

SERVISIRANJE

Popravak vašeg električnog alata prepustite samo kvalificiranom stručnom osoblju ovlaštenog servisa i samo s originalnim rezervnim dijelovima. Na taj će se način osigurati da ostane sačuvana sigurnost uređaja.

UPUTE ZA SIGURNOST SPECIFIČNE ZA UREĐAJ

- ▶ **Kada radite na mjestima gdje bi svrdlo moglo oštetiti skrivene električne kablove ili vlastiti priključni kabel, električni alat držite na izoliranim površinama zahvata.** Kontakt s električnim vodom pod naponom mogao bi staviti pod napon metalne dijelove uređaja i prouzročiti strujni udar.
- ▶ **Odmah isključite električni alat ako je električni alat blokiran. Pazite na velike zakretne momente koji mogu uzrokovati povratni udar.**
- ▶ **Uređaj ne koristite za miješanje hrane.** Naši električni alati zajedno s priborom nisu konstruirani za pripremanje hrane.
- ▶ **Kabel držite dalje od mjesta rada.** Košara miješalice može zahvatiti kabel.
- ▶ **Posuda za miješanje mora biti prikladana za miješanje i stabilna.** Posuda koja nije propisno osigurana može se nekontrolirano micati.
- ▶ **Osigurajte da tekućina ne prska po kućištu električnog alata.** Tekućina koja proдре u električni alat može prouzročiti oštećenja i električni udar.
- ▶ **Pridržavajte se uputa i upozorenja u sigurnosno-tehničkom listu (SDS) materijala koji se mora izmiješati.** Materijal koji se miješa može biti štetan po zdravlje.
- ▶ **Kod prekida struje otpustite sklopku za aretiranje pritiskom na prekidač za uključivanje/isključivanje.** Time ćete sprječiti nehotično ponovno pokretanje električnog alata (opasnost od ozljeda).
- ▶ **Električni alat ne koristite dok je odložen na stalku.**

Dodatne upute za sigurnost i prevenciju nezgoda:

- ▶ Provjerite je li vrijednost napona na nazivnoj pločici u skladu s naponom izvora za napajanje.
- ▶ Nemojte koristiti uređaj u potencijalno eksplozivnom atmosferskom okruženju. Nemojte miješati s otapalima ili tvarima koje sadrže otapala s plamištem ispod 21°C.
- ▶ Nemojte omatati kabel ni oko kojeg dijela tijela.
- ▶ Uređaj se mora uključivati i zaustavljati u spremniku za miješanje. Pazite da spremnik za miješanje bude učvršćen na svom mjestu za ovakve radnje.
- ▶ Nemojte stavljati ruke ni bilo kakve predmete u spremnik za miješanja tijekom miješanja.
- ▶ Nosite zaštitu za uši.
- ▶ Preporučujemo da nosite rukavice i zaštitne naočale tijekom miješanja. Međutim, obavezno nosite odjeću čija veličina vam pristaje.

ZAŠTITA OD VIBRACIJA

Ovaj uređaj tijekom uporabe vibrira. Opetovana ili dugovremena izloženost vibracijama može uzrokovati privremenu ili trajnu tjelesnu ozljedu, osobito na dlanovima, rukama i ramenima.

KAKO BISTE SMANJILI OPASNOST OD OZLJEDE POVEZANIH S VIBRACIJAMA:

- Prvo se podvrgnite liječničkom pregledu te redovitim liječničkim kontrolama, kako biste mogli biti sigurni da vaši zdravstveni problemi nisu uzrokovani i da se ne pogoršavaju zbog upotrebe uređaja. Trudnice te osobe sa slabom cirkulacijom u rukama, prethodnim ozljedama ruku, poremećajima živčanog sustava, dijabetesom ili Raynaudovom bolešću ne bi smjele koristiti ovaj uređaj. Ako osjećate bilo kakav simptom povezan s vibracijama (kao trnce, ukočenosti i bijele ili plave prste) potražite liječničku pomoć što je prije moguće.
- Ako je moguće, koristite uređaj s najnižom razinom vibracija.
- Pri upotrebi uređaja na dnevnoj bazi, imajte intervale kada niste izloženi vibracijama.
- Ručice uređaja ne pritiskajte prejako (neka pritisak bude takav da omogućava sigurnu kontrolu uređaja). Dopusite uređaju da obavlja posao.

SPAJANJE NA ELEKTRIČNU MREŽU

Uvjerite se da je napon električne mreže na koju želite spojiti uređaj istovjetan naponu navedenom na natpisnoj pločici uređaja.

Ovo je uređaj klase II* i predviđen je za spajanje na električnu mrežu koja odgovara podacima na natpisnoj pločici i koja je kompatibilna s utičnicom. Ako vam je potreban produžni kabel, koristite odobreni kabel koji je kompatibilan s ovim uređajem. Pridržavajte se uputstva koje ste dobili uz produžni kabel.

*Dvostruka izolacija: Ovaj proizvod ne zahtjeva spojnicu za uzemljenje zato što je na osnovnu izolaciju primjenjena dodatna izolacija radi zaštite od električnog udara u slučaju kvara osnovne izolacije.

UPUTE ZA UPOTREBU PRODUŽNOG KABELA

- ▶ Uvjerite se da je Vaš produžni kabel u dobrom stanju. Kada koristite produžni kabel, uvjerite se da je dovoljno snažan da podnese struju koju zahtjeva vaš uređaj. Nedovoljno velik kabel će uzrokovati pad mrežnog napona koji će rezultirati gubitkom snage i pregrijavanjem.
- ▶ Oštećeni kabel uvijek zamijenite novim ili ga prije ponovne uporabe odnesite na popravak kvalificiranoj osobi
- ▶ Zaštitite svoj produžni kabel od oštih predmeta, prekomjerne topline i mokre okoline/vlage.
- ▶ Za svoje aparate koristite zasebni strujni krug. Taj krug treba biti osiguran odgovarajućim tromim osiguračem. Prije uključivanja uređaja u strujnu mrežu, uvjerite se da je prekidač napajanja u položaju OFF te da je napon električne mreže istovjetan naponu navedenom na natpisnoj pločici uređaja. Rad na nižem naponu oštetit će uređaj.

SPECIFIKACIJE PROIZVODA

UPORABA ZA ODREĐENU NAMJENU

Ovaj uređaj namijenjen je za lagano ručno miješanje za postupke uradi sam. Korištenjem različitih alata za miješanje može se postići optimalna priprema materijala za sve vrste kućnih boja, lake cementne mješavine, samonivelirajuće podne obloge, gotovih smjesa morta, ljepila za pločice i srodne materijale. Općenito, preporučujemo da ograničite količinu za svaki ciklus miješanja na otprilike 40 litara imajući u vidu da koristite naš preporučeni alat za miješanje. Stroj se ne smije koristiti za miješanje prehrambenih namirnica. Stroj nije prikladan za miješanje materijala koji sadrže grafitni prah, klorovodične otopine ili tekuće gnojivo. Miješanje takvih materijala može oštetiti ili uništiti stroj.

TEHNIČKI PODACI			
Br. art.		43 279	43 278
Model MX PRO		1200	1600
Nazivni napon	V	230	230
Frekvencija	Hz	50	50
Nazivna snaga	W	1.200	1.600
Broj okretaja pri praznom hodu	min ⁻¹	180-380	180-400
		300-650	300-700
Stezač alata		M14	M14
Veličina pribora	Ø mm	140x680	140x680
Težina	kg	5,9	5,9
Vrijednosti emisije buke određene u skladu s EN 60745-1, EN 60745-2-1			
Karakteristična razina buke uređaja određena je prema A-vrednovanoj ljestvici i iznosi:			
Razina zvučnog tlaka	dB(A)	94	87,6
Razina zvučne Snage	dB(A)	105	98,6
Nesigurnost K	dB	3	3
Ukupne vrijednosti vibracija ah (zbroy vektora tri pravca) i nesigurnost K su određeni prema EN 60745-1, EN 60745-2-1			
Razina vibracije:			
a _{h,HD}	m/s ²	4,09	5,187
K	m/s ²	1,5	1,5

IDENTIFIKACIJA

1. Sklopka za uključivanje/isključivanje
2. Gumb za zaključavanje sklopke za uključivanje/isključivanje
3. Ručka (izolirani rukohvat)
4. Gumb za odabir brzine

5. Pogonsko vreteno
6. Ručka (izolirani rukohvat)
7. Poklopac ventilacije
8. Lopatica za miješanje

MONTAŽA

Prije svih radova na električnom alatu izvucite mrežni utikač iz utičnice:

ZAMJENA ALATA

KOŠARA MIJEŠALICE SA M14 VANJSKIM NAVOJEM

Navrnite košaru miješalice **8** u pogonsko vreteno **5**. Držite pogonsko vreteno **5** viljuškastim ključem, a drugim viljuškastim ključem pritegnite košaru miješalice **8**. Demontaža košare miješalice provodi se obrnutim redoslijedom.

UKLJUČIVANJE/ISKLJUČIVANJE

Za puštanje u rad električnog alata pritisnite prekidač za uključivanje/isključivanje **1** i držite ga pritisnutim. Za utvrđivanje pritisnutog prekidača za uključivanje/isključivanje **1** pritisnite zapornu tipku **2**.

Za isključivanje električnog alata otpustite prekidač za uključivanje/isključivanje **1**, odnosno ako je utvrđen sa zapornom tipkom **2**, kratko pritisnite prekidač za uključivanje/isključivanje **1** i nakon toga otpustite.

Za štednju električne energije, električni alat uključite samo ako ćete ga koristiti.

KONTINUIRANO PODEŠAVANJE BRZINE

Dva raspona brzine mogu se unaprijed odabrati sklopkom za odabir brzine **4**. Potrebna brzina ovisi i vrsti materijala koji se miješa i preporučuje se da brzinu potvrdite u praksi.

UPUTE ZA RAD

► **Izbjegavajte špricanje miješane smjese.** Inače bi moglo doći do klizanja pri držanju i gubitka kontrole nad električnim alatom.

► **Izbjegavajte trajni pogon električnog alata s manjim brojem okretaja.** U suprotnom bi se motor električnog alata mogao pregrijati.

Izbor košare miješalice ovisi o masi koja se miješa. Za smjese manjeg viskoziteta, kao npr. dispergirane boje, lakove, ljepila, mase za zaljevanje, cementne suspenzije, koristite košaru miješalice s lijevom spiralom. U košari miješalice s lijevom spiralom smjesa se miješa odozdo prema dolje. Košara miješalice se potiskuje prema gore. Smjesa manjeg viskoziteta miješa se polugom za prskanje. Za smjese većeg viskoziteta, kao npr. predgotovljena žbuka, beton, cement, estrih, kit, epoksidna smola, koristite košaru miješalice s desnom spiralom. U košari miješalice s desnom spiralom smjesa se miješa odozdo prema gore. Košara za miješanje se uranja u smjesu. Smjesa visokog viskoziteta će se optimalno promiješati.

Kod rada električni alat pomičite gore i dolje. Nakon uporabe očistite košaru miješalice.

► **Električni alat čuvajte na sigurnom mjestu. Pobrinite se da se ne prevrne.** Električni alat bi se u tom slučaju mogao oštetiti.

ODRŽAVANJE I PREGLED

- ▶ Stroj i alat za miješanje održavajte čistima.
- ▶ Na unutarnjim komponentama stroja ne smije biti stranih čestica. Prilikom upotrebe stroja pazite da ventilacijski otvori ne budu prekriveni.
- ▶ Nije potrebno posebno održavanje stroja, međutim, povremeno je potrebno provjeriti potrošne dijelove (npr. četkice). Održavanje ili popravci moraju se izvoditi samo u ovlaštenim servisnim centrima.
- ▶ Koristite samo originalne rezervne dijelove.

ZAŠTITA OKOLIŠA

Umjesto odlaganja na otpad sirovine reciklirajte. Uređaj, dijelove i ambalažu treba razvrstati za recikliranje neškodljivo po okoliš. Ovaj priručnik je tiskan na papiru izbijeljenom bez klora. Plastični dijelovi nose reciklažne oznake.

JAMSTVO

Jamčimo za proizvode u skladu s važećim odredbama (uz potvrdu kupnje u obliku računa ili potvrde o dostavi). Oštećenja koja se mogu pripisati normalnom habanju i trošenju, preopterećenju ili nepravilnom rukovanju isključena su iz ovog jamstva. U slučaju reklamacije, u potpunosti sastavljen uređaj pošaljite svom prodavatelju ili ovlaštenom servisu za električne alate.

ROMÂNĂ

INDICAȚII GENERALE DE AVERTIZARE PENTRU SCULE ELECTRICE

Citiți toate indicațiile de avertizare și instrucțiunile. Nerespectarea indicațiilor de avertizare și a instrucțiunilor poate provoca electrocutare, incendii și/sau răniiri grave.

Păstrați toate indicațiile de avertizare și instrucțiunile în vederea utilizărilor viitoare. Termenul de „sculă electrică” folosit în indicațiile de avertizare se referă la sculele electrice alimentate de la rețea (cu cablu de alimentare) și la sculele electrice cu acumulator (fără cablu de alimentare).

SIGURANȚA LA LOCUL DE MUNCĂ

- ▶ **Mențineți-vă sectorul de lucru curat și bine iluminat.** Dezordinea sau sectoarele de lucru neluminate pot duce la accidente.
- ▶ **Nu lucrați cu scula electrică în mediu cu pericol de explozie, în care există lichide, gaze sau pulberi inflamabile.** Sculele electrice generează scântei care pot aprinde praful sau vaporii.
- ▶ **Nu permiteți accesul copiilor și al altor persoane în timpul utilizării sculei electrice.** Dacă vă este distrasă atenția puteți pierde controlul asupra mașinii.

SIGURANȚĂ ELECTRICĂ

- ▶ **Ștecherul sculei electrice trebuie să fie potrivit prizei electrice. Nu este în nici un caz permisă modificarea ștecherului. Nu folosiți fișe adaptoare la sculele electrice legate la pământ de protecție.** Ștecherule nemodificate și prizele corespunzătoare diminuează riscul de electrocutare.
- ▶ **Evitați contactul corporal cu suprafețe legate la pământ ca țevi, instalații de încălzire, sobe și frigider.** Există un risc crescut de electrocutare atunci când corpul vă este legat la pământ.
- ▶ **Feriți mașina de ploaie sau umezeală.** Pătrunderea apei într-o sculă electrică mărește riscul de electrocutare.
- ▶ **Nu schimbați destinația cablului folosindu-l pentru transportarea sau suspendarea sculei electrice ori pentru a trage ștecherul afară din priză. Feriți cablul de căldură, ulei, muchii ascuțite sau componente aflate în mișcare.** Cablurile deteriorate sau încurcate măresc riscul de electrocutare.
- ▶ **Atunci când lucrați cu o sculă electrică în aer liber, folosiți numai cabluri prelungitoare adecvate și pentru mediul exterior.** Folosirea unui cablu prelungitor adecvat pentru mediul exterior diminuează riscul de electrocutare.
- ▶ **Atunci când nu poate fi evitată utilizarea sculei electrice în mediu umez, folosiți un întrerupător automat de protecție împotriva tensiunilor periculoase.** Întrebuițarea unui întrerupător automat de protecție împotriva tensiunilor periculoase reduce riscul de electrocutare.

SIGURANȚA PERSOANELOR

- ▶ **Fiți atenți, aveți grijă de ceea ce faceți și procedați rațional atunci când lucrați cu o sculă electrică. Nu folosiți scula electrică atunci când sunteți obosiți sau vă aflați sub influența drogurilor, a alcoolului sau a medicamentelor.** Un moment de neatenție în

timpul utilizării mașinii poate duce la răniiri grave.

- ▶ **Purtați echipament personal de protecție și întotdeauna ochelari de protecție.** Purtarea echipamentului personal de protecție, ca masca pentru praf, încălțăminte de siguranță antiderapantă, cască de protecție sau protecția auditivă, în funcție de tipul și utilizarea sculei electrice, diminuează riscul răniirilor.
- ▶ **Evitați o punere în funcțiune involuntară. Înainte de a introduce ștecherul în priză și/sau de a introduce acumulatorul în scula electrică, de a o ridica sau de a o transporta, asigurați-vă că aceasta este oprită.** Dacă atunci când transportați scula electrică țineți degetul pe întrerupător sau dacă porniți scula electrică înainte de a o recarda la rețeaua de curent, puteți provoca accidente.
- ▶ **Înainte de pornirea sculei electrice îndepărtați dispozitivele de reglare sau cheile fixe din aceasta.** Un dispozitiv sau o cheie lăsată într-o componentă de mașină care se rotește poate duce la răniiri.
- ▶ **Evitați o ținută corporală nefirească. Adoptați o poziție stabilă și mențineți-vă întotdeauna echilibrul.** Astfel veți putea controla mai bine mașina în situații neașteptate.
- ▶ **Purtați îmbrăcăminte adecvată. Nu purtați îmbrăcăminte largă sau podoabe. Feriți părul, îmbrăcăminte și mănușile de piesele aflate în mișcare.** Îmbrăcăminte largă, părul lung sau podoabele pot fi prinse în piesele aflate în mișcare.

UTILIZAREA ȘI MANEVRAREA ATENTĂ A SCULELOR ELECTRICE

- ▶ **Nu suprasolicitați mașina. Folosiți pentru executarea lucrării dv. scula electrică destinată aceluși scop.** Cu scula electrică potrivit lucrăți mai bine și mai sigur în domeniul de putere indicat.
- ▶ **Nu folosiți scula electrică dacă aceasta are întrerupătorul defect.** O sculă electrică, care nu mai poate fi pornită sau oprită, este periculoasă și trebuie reparată.
- ▶ **Scoateți ștecherul afară din priză și/sau îndepărtați acumulatorul, înainte de a executa reglaje, a schimba accesoriul sau de a pune mașina la o parte.** Această măsură de prevedere împiedică pornirea involuntară a sculei electrice.
- ▶ **Păstrați sculele electrice nefolosite la loc inaccesibil copiilor. Nu lăsați să lucreze cu mașina persoane care nu sunt familiarizate cu aceasta sau care nu au citit aceste instrucțiuni.** Sculele electrice devin periculoase atunci când sunt folosite de persoane lipsite de experiență.
- ▶ **Întrețineți-vă scula electrică cu grijă. Controlați dacă componentele mobile ale sculei electrice funcționează impecabil și dacă nu se blochează, sau dacă există piese rupte sau deteriorate astfel încât să afecteze funcționarea sculei electrice. Înainte de utilizare dați la reparat piesele deteriorate.** Cauza multor accidente a fost întreținerea necorespunzătoare a sculelor electrice.
- ▶ **Folosiți scula electrică, accesoriile, dispozitivele de lucru etc. conform prezentelor instrucțiuni. Țineți cont de condițiile de lucru și de activitatea care trebuie desfășurată.** Folosirea sculelor electrice în alt scop decât pentru utilizările prevăzute, poate duce la situații periculoase.

SERVICE

- ▶ **Încredințați scula electrică pentru reparare numai personalului de specialitate, calificat în acest scop, repararea făcându-se numai cu piese de schimb originale.** Astfel veți fi siguri că este menținută siguranța mașinii.

INSTRUCȚIUNI PRIVIND SIGURANȚA SPECIFICE MAȘINII

- ▶ **Prindeți scula electrică de suprafețele de prindere izolate atunci când executați operații în cursul cărora accesoriul poate atinge conductorii ascunși sau propriul cordon de alimentare.** Contactul cu un cablu aflat sub tensiune poate pune sub tensiune și componentele metalice ale sculei electrice și duce la electrocutare.
- ▶ **Opriiți imediat scula electrică dacă dispozitivul de lucru se blochează. Fiți pregătiți la refulul generat de acest blocaj.**
- ▶ **Nu folosiți scula electrică pentru amestecarea alimentelor.** Sculele noastre electrice și accesoriile acestora nu sunt destinate prelucrării alimentelor.
- ▶ **Țineți cablul departe de sectorul de lucru.** Cablul poate fi prins în paleta agitatoare.
- ▶ **Rezervorul agitatorului trebuie să fie adecvat pentru agitare și să aibă o poziție stabilă.** Un rezervor neasigurat corespunzător se poate mișca necontrolat.
- ▶ **Asigurați-vă că picăturile de lichid nu stropesc carcasa sculei electrice.** Lichidul pătruns în scula electrică poate cauza defecțiuni și duce la electrocutare.
- ▶ **Respectați instrucțiunile și avertismentele din fișa tehnică de securitate (SDS) a materialului de amestecat.** Materialul de amestecat poate fi dăunător sănătății.
- ▶ **În caz de pană de curent deconectați comutatorul de blocare apăsând întrerupătorul pornit/oprit.** Astfel va fi împiedicată repornirea involuntară a sculei electrice (pericol de rănire).
- ▶ **Nu folosiți scula electrică pe un stativ.**

Instrucțiuni suplimentare pentru siguranță și prevenirea accidentelor:

- ▶ Asigurați-vă că tensiunea curentului specificată pe plăcuța cu caracteristicile tehnice corespunde cu tensiunea de alimentare.
- ▶ Nu operați echipamentul într-un mediu cu o atmosferă potențial explozivă. Nu amestecați solvenți sau substanțe care conțin solvenți cu un punct de aprindere sub 21°C.
- ▶ Nu treceți cablurile în jurul vreunei părți a corpului.
- ▶ Întotdeauna porniți echipamentul și apoi micșorați viteza în recipientul de amestecare. Asigurați-vă că recipientul de amestecare este fixat ferm în poziție pentru aceste operațiuni.
- ▶ Nu introduceți mâinile sau orice obiecte în recipientul de amestecare când amestecarea este în desfășurare.
- ▶ Purtați protecție pentru ochi.
- ▶ Este recomandat să purtați mănuși și ochelari de protecție în timpul operațiilor de amestecare. Cu toate acestea, este obligatoriu să purtați haine strănse pe corp.

SIGURANȚA LA VIBRAȚII

Echipamentul vibrează în timpul funcționării. Expunerea la vibrații repetată sau pe termen lung poate cauza vătămări fizice temporare sau permanente, mai ales la mâini, brațe și umeri.

PETRU REDUCEREA RISCULUI VĂTĂMĂRILOR ASOCIATE VIBRAȚIILOR:

- Mai întâi apelați la examinarea de către un doctor și apoi mergeți la controale medicale regulate pentru a vă asigura că problemele medicale nu sunt cauzate sau agravate de utilizarea echipamentului. Femeile gravide sau persoanele cu probleme de circulație la mâini, cu răni anterioare, tulburări ale sistemului nervos, diabet sau boala Reynaud nu ar trebui să utilizeze acest echipament. Dacă prezentați simptome aferente vibrațiilor (cum ar fi furnicăături, amorțeală și degete albe sau albastre), apelați la sfatul medicului cât mai curând posibil.
- Acolo unde este posibil, utilizați echipamentele cu vibrații scăzute.
- În fiecare zi de lucru faceți pauze în care să nu simțiți nicio vibrație.
- Țineți echipamentul cât mai ferm posibil (păstrând un control singur asupra acestuia). Lăsați echipamentul să așopereze.

CONECTAREA LA SURSA DE ALIMENTARE

Asigurați-vă că informațiile privind alimentarea de pe plăcuța de identificare a echipamentului sunt compatibile cu alimentarea la care doriți să o conectați. Acest echipament face parte din Clasa II* și este proiectat să fie conectat la o sursă de alimentare detaliată pe plăcuța de identificare și compatibilă cu ștecherul livrat. Dacă este necesar un prelungitor, folosiți un prelungitor compatibil aprobat pentru acest echipament. Urmați toate instrucțiunile livrate cu prelungitorul.

*Izolație dublă: Acest produs nu necesită legare la pământ deoarece s-a aplicat izolație suplimentară la izolația de bază pentru a-l proteja de electroșocuri în caz de defectare a izolației de bază.

INSTRUCȚIUNI PRIVIND UTILIZAREA PRELUNGITOARELOR

- ▶ Asigurați-vă că prelungitorul dumneavoastră este în stare bună. La utilizarea unui prelungitor, asigurați-vă că acesta este destul de rezistent să suporte curentul consumat de unealta electrică. Un cablu subdimensionat va determina o cădere a tensiunii, cauzând pierderi de putere și supraîncălzire.
- ▶ Întotdeauna înlocuiți prelungitorul avariat sau trimiteți-l spre a fi reparat de o persoană calificată înainte de a-l utiliza.
- ▶ Protejați prelungitoarele de obiectele ascuțite, căldură excesivă și zone umede/curgătoare.
- ▶ Utilizați un circuit electric separat pentru uneltele dumneavoastră. Acest circuit trebuie să fie protejată cu o siguranță cu decalaj. Anterior conectării la circuitul de alimentare, asigurați-vă că întrerupătorul se află în poziția OFF (oprit) și tensiunea electrică are aceeași valoare cu cea indicată pe plăcuța de identificare a motorului. Operarea la o tensiune mai scăzută va avaria motorul.

SPECIFICAȚIILE PRODUSULUI

UTILIZARE CONFORM DESTINAȚIEI

Acest echipament este o unitate de amestecare manuală pentru operațiuni de amestecare ușoare cu întrebunțări personale. Prin utilizarea unor echipamente de amestecare diverse, poate fi realizată o pregătire optimă a materialului pentru toate tipurile de vopsele casnice, amestecuri de ciment ușoare, substanțe de acoperire a pardoselilor cu auto-nivelare, mortare gata preparate, adeziți pentru gresie și materiale conexe. În general, recomandăm limitarea cantității pentru fiecare ciclu de amestecare la aproximativ 40 de litri, cu condiția să folosiți echipamentul nostru de amestecare recomandat. Acest echipament nu poate fi folosit pentru amestecarea ingredientelor alimentare. Echipamentul nu este adecvat pentru amestecarea materialelor care conțin pulbere de grafit, soluții clorhidrice sau îngreșământ natural lichid. Amestecarea acestor materiale poate deteriora sau distruge echipamentul.

DATE TEHNICE

Număr de identificare		43 279	43 278
Model MX PRO		1200	1600
Tensiune nominală	V	230	230
Frecvența	Hz	50	50
Putere nominală	W	1.200	1.600
Turație la mersul în gol	min ⁻¹	180-380 300-650	180-400 300-700
Sistem de prindere accesorii		M14	M14
Dimensiunea accesoriiului	Ø mm	140x680	140x680
Greutate	kg	5,9	5,9

Valorile zgomotului emis au fost determinate conform EN 60745-1, EN 60745-2-1

Nivelul de zgomot evaluat A al mașinii este în mod normal de			
Nivel presiune sonoră	dB(A)	94	87,6
Nivel putere sonoră	dB(A)	105	98,6
Incertitudine K	dB	3	3

Valorile totale ale vibrațiilor ah (suma vectorială a trei direcții) și incertitudinea K au fost determinate conform EN 60745-1, EN 60745-2-1

Nivelul vibrațiilor:

a _{h,HD}	m/s ²	4,09	5,187
K	m/s ²	1,5	1,5

IDENTIFICARE

1. Comutator pornire/oprire
2. Buton de blocare a comutatorului pornire/oprire
3. Suporturi de cauciuc
4. Buton selector pentru viteză
5. Ax de antrenare
6. Mâner (suprafață de prindere izolată)
7. Capac ventilație
8. Paletă de amestecare

MONTARE

Înainte oricărui intervenții asupra sculei electrice scoateți cablul de alimentare afară din priză.

SCHIMBAREA ACCESORIILOR**PALETĂ AGITATOARE CU FILET EXTERIOR M14**

Înșurubați paleta agitatoare **8** în axul de antrenare **5**. Țineți în acest scop axul de antrenare **5** cu o cheie fixă și strângeți cu a doua cheie fixă paleta agitatoare **8**. Demontarea paletei agitatoare se desfășoară în ordine inversă a operațiilor.

PORNIRE/OPRIRE

Apăsăți pentru punerea în funcțiune a sculei electrice întrerupătorul pornit/oprit **1** și țineți-l apăsat. Pentru fixarea întrerupătorului pornit/oprit **1** n poziție apăsată, acționați tasta de fixare **2**. Pentru oprirea sculei electrice eliberați întrerupătorul pornit/oprit **1** respectiv, dacă acesta a fost blocat cu tasta de fixare **2**, apăsați scurt întrerupătorul pornit/oprit **1** și apoi eliberați-l din nou. Pentru a economisi energie, țineți scula electrică pornită numai atunci când o folosiți.

SETARE VITEZĂ COMPLET REGLABILĂ

Două intervale rpm pot fi presetate cu butonul selector pentru viteză **4**. Viteza necesară depinde de tipul de material amestecat și se recomandă verificarea acesteia prin intermediul unui test practic.

INSTRUCȚIUNI DE LUCRU

- ▶ **Evitați stropirile cu produsul de amestec.** În caz contrar puteți aluneca din cauza acestora și pierde controlul asupra sculei electrice.
- ▶ **Evitați folosirea sculei electrice în regim de lucru continuu cu turație redusă.** În caz contrar, motorul sculei electrice s-ar putea încălzi excesiv. Alegerea paletei agitatoare depinde de materialul de amestecat. Pentru materiale cu vâscozitate scăzută, ca de exemplu vopsele de dispersie, lacuri, adezivi, masă de turnare, lapte de ciment, folosiți o paletă agitatoare cu elice pe stânga. În paleta agitatoare cu elicea pe stânga, materialul este transportat de sus în jos. Paleta agitatoare este împinsă în sus. Materialele cu vâscozitate scăzută sunt amestecate cu stropire redusă. Pentru materialele cu vâscozitate mare, ca de exemplu tencuială predozatată, beton, ciment, șapă, material de șpăcluit, rășini epoxidice, folosiți o paletă agitatoare cu elice pe dreapta. În paleta

agitatoare cu elicea pe dreapta, materialul este transportat de jos în sus. Paleta agitatoare pârînde în materialul de amestec. Materialele cu vâscozitate mare sunt amestecate optim.

Deplasați scula electrică în sus și în jos în timp lucrului. După folosire curățați paleta agitatoare.

- ▶ **Depozitați scula electrică la loc sigur. Aveți grijă ca aceasta să nu se poată răsturna.** Altfel scula electrică se poate deteriora.

ÎNȚREȚINERE ȘI INSPECȚIE

- ▶ Mențineți curățenia echipamentului și instrumentului de amestecare.
- ▶ Componentele interne ale echipamentului trebuie protejate de particule străine. Când folosiți echipamentul, verificați întotdeauna ca fantele de ventilație să nu fie acoperite.
- ▶ Întreținerea specială a echipamentului nu este necesară, dar părțile predispuse la uzură (de exemplu periile din carbon) ar trebui verificate ocazional. Întreținerea sau reparațiile trebuie realizate doar de un centru de service autorizat.
- ▶ Folosiți doar piese de schimb originale.

PROTECȚIA MEDIULUI

Reciclați materiile prime în loc să le eliminați ca deșeurii. Aparatul, accesoriile și ambalajul trebuie sortate pentru reciclarea ecologică. Componentele din plastic sunt etichetate pentru reciclarea pe categorii.

GARANȚIE

Acest produs este garantat în conformitate cu reglementările legale/specifice fiecărei țări, în vigoare la data achiziției de către primul utilizator. Avariile care pot fi atribuite uzurii normale, supraîncălzirii sau manipulării necorespunzătoare vor fi excluse din garanție. În cazul unei revendicări, vă rugăm să trimiteți aparatul, complet asamblat, la distribuitorul dvs. sau la Centrul de service pentru aparate electrice.

MAGYAR

ÁLTALÁNOS MUNKAVÉDELMI SZABÁLYOK

FIGYELEM: Olvassa el az alábbi összes utasítást.

Az itt felsorolt utasítások elolvásának elmulasztása áramütéshez, tűz keletkezéséhez és/vagy súlyos személyi sérüléshez vezethet. Az utasításokban említett „elektromos kiskép” kifejezés alatt mindenfajta hálózati áramról működtetett (vezetékes) vagy akkumulátorról működtetett (vezeték nélküli), gépi meghajtású szerszám értendő.

A MUNKAVÉGZÉS KÖRNYEZETE

- ▶ **Tartsa tisztán a munkaterületet, és gondoskodjon annak jó megvilágításáról.** A rendetlen, sötét munkaterület kihívja a sérülésveszélyt.
- ▶ **Tilos az elektromos kisképeket robbanásveszélyes környezetben, azaz gyúlékony folyadékok, gázok vagy porok jelenlétében működtetni.** Az elektromos kisképek szikráznak, amiktől könnyen meggyulladhat a por vagy gáz.
- ▶ **Az elektromos kiskép működtetése közben tartsa távol a gyermekeket és bámszokókat.** A Figyelemtelterelő tényezők hatására a gépkezelő könnyen elveszítheti uralmát a gép fölött.

ELEKTROMOS BIZTONSÁG

- ▶ **Az elektromos kiskép csatlakozódugaszának bele kell illesznie a hálózati aljzatba. Tilos a csatlakozódugaszt bármilyen módon átalakítani.** A földelt elektromos kisképekhez nem szabad adaptort használni. Az átalakítatlan csatlakozódugaszok és hozzájuk illeszkedő hálózati aljzatok használatával csökkenthető az áramütésveszély.
- ▶ **Kerülje a földelt felületek – pl. csövek, hőszugárzók, tűzhelyek és hűtőszekrények – testi érintését.** Az emberi test földelése esetén fokozódik az áramütés kockázata.
- ▶ **Tilos az elektromos kisképet eső vagy nedvesség hatásának kitenni.** Ha az elektromos kiskép belsejébe víz kerül, az fokozza az áramütés veszélyét.
- ▶ **A csatlakozószinórral nem szabad rosszul bántani.** Tilos a gépet a csatlakozószinórnál fogva vinni vagy húzni, illetve a gépet a szinórrángatásával leoldani a csatlakozóaljzatról. Óvja a csatlakozószinórt a hőtől, az olajszenyvedéstől, az éles peremektől és a mozgó alkatrészek közelségétől. A sérült vagy összegubancolódott csatlakozószinór használata fokozza az áramütésveszélyt.
- ▶ **Elektromos kisképek kültérben történő üzemeltetéséhez csak kültéri használatra alkalmas hosszabbító szinórt szabad használni.** A kültéri használatra alkalmas hosszabbító szinór alkalmazása csökkenti az áramütésveszélyt.

SZEMÉLYI BIZTONSÁG

Elektromos kisképek működtetése közben mindig legyen éber, figyeljen oda arra, amit csinál, és használja a józan eszét. Ne használjon elektromos kisképeket, ha fáradt, illetve amikor kábítószert, alkoholt vagy gyógyszert használ. Elektromos kisképek üzemeltetésekor egyetlen pillanatnyi figyelmetlenség is

súlyos személyi sérüléshez vezethet.

- ▶ **Használjon védőfelszereléseket. Kisképek használatakor mindig viseljen védőszemüveget.** A megfelelő körülmények között használt védőfelszerelések – úgymint porvédő maszk, csúszámentes védőlábbeli, kemény védősisak vagy fülvédő – csökkenti a személyi sérülés kockázatát.
- ▶ **Kerülje az elektromos kiskép véletlenszerű beindítását.** A hálózathoz történő csatlakoztatás előtt győződjön meg a gép kikapcsolt állapotáról. Ha ujjával a kapcsolón viszi az elektromos kisképet egyik helyről a másikra, vagy a kapcsoló BE állásában csatlakoztatja a hálózati aljzathoz, könnyen balesetet szenvedhet.
- ▶ **Mielőtt bekapcsolná az elektromos kisképet, távolítsa el belőle a beállító és csavarkulcsokat.** Ha egy csavarkulcs valamelyik forgó alkatrészhez erősitve benne marad az elektromos kisképben, az személyi sérüléshez vezethet.
- ▶ **Ne nyújtózzon túl messzire. Mindig ügyeljen arra, hogy szilárd alapot álljon, és megőrizhesse az egyensúlyát.** Ezáltal váratlan helyzetekben könnyebben uralma alatt tarthatja az elektromos kisképet.
- ▶ **Viseljen megfelelő ruházatot. Nem szabad bő ruhát vagy ékszereket viselni.** Ügyeljen arra, hogy a haja, ruházata és kesztyűje ne kerüljön a mozgó alkatrészek közelébe. A bő ruha, ékszer vagy hosszú haj könnyen beakadhat a mozgó alkatrészek közé.
- ▶ **Ha a gép fel van szerelve porleszívó vagy porleválasztó berendezés csatlakoztatására szolgáló csöcsönkkel, gondoskodjon ilyen berendezés csatlakoztatásáról és rendeltetészerű használatáról.** Az ilyen eszközök használata mérsékeli a porral kapcsolatos veszélyeket.

AZ ELEKTROMOS KISKÉP HASZNÁLATA ÉS KARBANTARTÁSA

- ▶ **Ne erőltesse az elektromos kisképet. Mindig a konkrét alkalmazásnak megfelelő elektromos kisképet válassza.** A rendeltetészerű sebességgel használt és az alkalmazásnak megfelelően kiválasztott elektromos kiskép jobban és biztonságosabban végzi el a munkafeladatot.
- ▶ **Nem szabad használni azt az elektromos kisképet, amelyet a kapcsolója nem képes ki- és bekapcsolni.** A kapcsolójával nem vezérelhető elektromos kiskép használata veszélyes. Az ilyen kisképet meg kell javíttatni.
- ▶ **Mielőtt az elektromos kisképen bármiféle beszállítást végezne, tartozékokat cserélne benne vagy használaton kívül helyezné, húzza ki a gép csatlakozószinóráját a hálózati aljzatról és/vagy vegye ki az akkumulátoregységet a gépből.** Ezek a biztonsági óvintézkedések csökkentik az elektromos kiskép véletlenszerű beindításának kockázatát.
- ▶ **A használaton kívüli elektromos kisképeket tartsa gyermekek számára hozzáférhetetlen helyen, és ne engedje olyan személyeknek használni, akik a gépet vagy ezeket az utasításokat nem ismerik.** Avatatlan kezekben az elektromos kisképek veszélyesek.
- ▶ **Gondosan tartsa karban az elektromos kisképeket.** Ellenőrizze a mozgó alkatrészek helyzet-

beállítását és akadálytalan mozgását; ellenőrizze, hogy nincs-e törött alkatrész; továbbá ellenőrizzen minden olyan körülményt, amely befolyásolhatja az elektromos kiegészítő működését. Használatbavétel előtt javíttassa meg a sérült elektromos kiegészítőt. Az elektromos kiegészítő elégtelen karbantartása számos balesetet okoz.

- ▶ **Tartsa a vágásra szolgáló szerszámokat és gépeket melegezve és tisztán.** A megfelelően karbantartott, éles vágóélekkel rendelkező vágóberendezések használatakor kisebb a szerszám elakadásának valószínűsége, és könnyebb irányítani a gépet.
- ▶ **Az elektromos kiegészítő, annak tartozékait és szerszámait mindig a jelen utasításokkal összhangban és az adott géptípus rendeltetésének megfelelő módon használja, figyelembe véve a munkavégzési körülményeket és az elvégzendő munkafeladatot is.** Az elektromos kiegészítő nem rendeltetészerű felhasználása veszélyhelyzetek kialakulását eredményezheti.

JAVÍTÁS

- ▶ **Elektromos kiegészítőit mindig szakemberrel, és kizárólag az eredetivel azonos típusú cserealkatrészek felhasználásával javíttassa.** Ez biztosítja az elektromos kiegészítő biztonságos voltának megőrzését.

GÉP-SPECIFIKUS BIZTONSÁGI FIGYELMEZTETÉSEK

- ▶ **Olyan művelet végrehajtása közben, amelynél a tartozék érintkezhet saját vezetékével, fogja meg az elektromos szerszámot a szigetelt megfogó felületeknél.** A feszültség alatt álló vezetékkel érintkező tartozék levágása az elektromos kéziszerszám szabadon maradt fémrészeit feszültség alá helyezheti, és áramütést okozhat a kezelőnek.
- ▶ **Az elakadás után azonnal kapcsolja ki az elektromos szerszámot. Készüljön fel a nagy reakciónyomatra, amely visszarúgást okozhat.**
- ▶ **Ne keverjen ételt.** Az elektromos szerszámokat és tartozékait nem élelmiszer-feldolgozásra tervezték.
- ▶ **Tartsa távol a vezetékét a munkaterülettől. A zsinórt összekeverheti a keverő lapátja.**
- ▶ **A keverőedénynek alkalmasnak kell lennie a keverésre és biztonságosan kell állnia.** A nem megfelelően rögzített tároló ellenőrizhetetlenül mozoghat.
- ▶ **Ügyeljen arra, hogy folyadék ne fröccsenjen az elektromos készülék házába.** Az elektromos szerszámba behatolt folyadék károsodást okozhat és áramütést okozhat.
- ▶ **Kövesse a keverendő anyag anyagbiztonsági adatlapján található utasításokat és figyelmeztetéseket.** A keverendő anyag káros lehet.
- ▶ **Áramszünet esetén a be / ki kapcsoló megnyomásával engedje el a reteszoló kapcsolót.** Ez megakadályozza, hogy az elektromos kéziszerszám akaratlanul újrainduljon (sérülésveszély).
- ▶ **Ne használja az elektromos szerszámot állványban.**

További utasítások a biztonság és a balesetek megelőzése érdekében:

- ▶ Ellenőrizze, hogy az adattáblán megadott áramfeszültség megegyezik-e a tápfeszültséggel.
- ▶ Ne használja a készüléket robbanásveszélyes környezetben. Ne keverjen olyan oldószereket vagy oldószert tartalmazó anyagokat, amelyek lobbanáspontja 21°C alatt van.
- ▶ Ne vezesse a kábeleket a test egyetlen része körül sem.
- ▶ A készüléket mindig a keverőtartályban kell bekapcsolni és lelassítani. Győződjön meg arról, hogy a keverőedény szilárdan van rögzítve a műveletekhez.
- ▶ Ne tegye kezét vagy dolgait a keverőtartályba, amikor a keverés folyamatban van.
- ▶ Viseljen fülvédőt.
- ▶ A keverési művelet során tanácsos kesztyűt és védőszemüveget viselni. Szorosan illeszkedő öltözék viselése azonban kötelező.

REZGÉSBIZTONSÁG

Ez az eszköz használat közben rezeg. Ismételt vagy tartós rázkódás átmeneti vagy tartós fizikai sérülést okozhat, különösen a kéz, a kar és a váll.

A REZGÉSEL KAPCSOLATOS KÁROK KOCKÁZATÁNAK CSÖKKENTÉSE:

- Először orvosnak kell megvizsgálnia, majd rendszeresen ellenőriznie kell, hogy megbizonyosodjon arról, hogy az orvosi problémák nem okoznak vagy súlyosbodnak a használat miatt. Terhes nők vagy olyan emberek, akiknek károsodott a kéz vérkeringése, korábban kézsérültek, idegrendszeri rendellenességek, cukorbetegség vagy Raynaud-kór nem használhatják ezt az eszközt. Ha bármilyen rezgéssel kapcsolatos tünetet érez (például bizsergés, zsibbadás, fehér vagy kék ujjak), a lehető leghamarabb forduljon orvoshoz.
- Válasszon a legkisebb rezgésű szerszámokat.
- Minden munkanapon tartson rezgésmentes szüneteket.
- A szerszámot a lehető legkönnyebben fogja meg (a biztonságos irányítás mellett is). Hagyja, hogy az eszköz elvégezze a munkát.

SATLAKOZÁS A TÁPEGYSÉGHEZ

Győződjön meg arról, hogy a készülék minősítő tábláján található tápegység-információk kompatibilisek-e az a tápegységgel, amelyhez csatlakoztatni kívánja.

Ez a készülék II. osztályú*, és úgy tervezték, hogy a minősítési címkén részletezett és a csatlakoztatott csatlakozással kompatibilis tápegységhez csatlakozik. Ha hosszabbító vezetékre van szükség, használjon jóváhagyott és kompatibilis, a készülékhez minősített vezetéket. Kövesse a hosszabbítóhoz mellékelt összes utasítást.

*Kettős szigetelés: Ez a termék nem igényel földkötést, mivel az alapszigetelés meghibásodása esetén kiegészítő szigetelést alkalmaznak az áramütés elleni védelem érdekében.

ÚTMUTATÓ A HOSSZABBÍTÓK HASZNÁLATÁHOZ

- ▶ Győződjön meg róla, hogy a hosszabbító zsinór jó állapotban van. Győződjön meg róla, hogy olyan súlyú hosszabbítót használ, ami képes továbbítani

a termék által felvett áramot. Az aluméretezett hosszabbító feszültségését fog okozni, ami áramvesztéseget és túlmelegedést fog okozni.

- ▶ Mindig cserélje ki a rongálódott hosszabbítószínort, vagy javíttassa meg szakavatott személlyel, mielőtt használja.
- ▶ Védje a hosszabbítóját az éles tárgyaktól, túlzott hőtől és nedves helyektől.
- ▶ Használjon elkülönített áramkört a gépéhez. Ezt az áramkört védje megfelelő késleltetéses biztosítékkal. Mielőtt rákapcsolja a motort az áramra, győződjön meg arról, hogy a kapcsoló OFF pozícióban van, és a névleges feszültség azonos a motor adattábláján lévővel. Ha alacsonyabb feszültségen hajtja a motort, az kárt okozhat benne.

TERMÉKSPECIFIKÁCIÓK

RENDELTETÉSSZERŰ HASZNÁLAT

Ez a gép kézi keverőegység a Do-it-yourself célú könnyű keverési műveletekhez. Különböző keverőeszközök alkalmazásával optimális anyag-előkészítés érhető el minden típusú házfestékekhez, könnyű cementkeverékhez, önterülő padlóbevonathoz, „ready-mix” habarcszhoz, cserépragasztóhoz és a kapcsolódó anyagokhoz. Általában azt javasoljuk, hogy az egyes keverési ciklusok mennyiségét kb. 40 literre korlátozzuk, biztosítva az ajánlott keverőeszköz használatát. Nem alkalmas szakmai célokra. Ez a gép nem használható élelmiszerek keverésére. A gép nem alkalmas grafitport, sósavoldatokat vagy folyékony trágyát tartalmazó anyagok keverésére. Az ilyen anyagok keverése károsíthatja vagy tönkretelheti a gépet.

MŰSZAKI ADATOK

Cikkszám		43 279	43 278
Modell MX PRO		1200	1600
Névleges feszültség	V	230	230
Frekvencia	Hz	50	50
Névleges teljesítmény	W	1.200	1.600
Üresjárat sebesség	min ⁻¹	180-380 300-650	180-400 300-700
Szerszámtartó		M14	M14
Tartozék mérete (átmérő)	Ø mm	140x680	140x680
Tömeg	kg	5,9	5,9
Hangkibocsátási értékek (EN 60745-1, EN 60745-2-1 által meghatározva)			
Tipikus A-súlyozású zajszintek:			
Hangnyomásszint	dB(A)	94	87,6
Hangteljesítményszint	dB(A)	105	98,6

K bizonytalanság	dB	3	3
Összesített rezgésértékek ah (háromtengelyű vektorösszeg) és K bizonytalanság (EN 60745-1, EN 60745-2-1 által meghatározva)			
Rezgési összérték:			
a _{h,HD}	m/s ²	4,09	5,187
K	m/s ²	1,5	1,5

IAZONOSÍTÁS

1. BE / KI kapcsoló
2. Biztonsági gomb a Be / Ki kapcsolóhoz
3. Gumilábak
4. Sebességválasztó gomb
5. Orsót meghajtó
6. Fogantyú (szigetelt fogófelület)
7. Szellőztető fedél
8. Keverő lapát

ÖSSZESZERELÉS

A gépen végzett bármilyen munka előtt húzza ki a hálózati csatlakozót.

AZ ESZKÖZ MÓDOSÍTÁSA

KEVERŐ LAPÁT APA SZÁLLAL, M14 MÉRET

Csavarja be a keverő lapátot **8** a meghajtóorsóba **5**. Ehhez tartsa meg a meghajtó orsót **5** egy nyitott csavarkulccsal, és egy második nyitott csavarkulccsal húzza meg a keverő lapátot **8**. A keverő lapát fordított sorrendben szétszerelhető.

SBE- ÉS KIKAPCSOLÁS

A gép beindításához nyomja meg a Be / Ki kapcsolót **1** és tartsa lenyomva. Nyomja meg a reteszelő gombot **2** a megnyomott be / ki kapcsoló **1** reteszeléséhez.

A gép kikapcsolásához engedje el az be- / kikapcsolót **1**, vagy ha a zárógombbal **2** rögzítve van, nyomja meg röviden a be- / kikapcsolót **1**, majd engedje el. Az energiatakarékosság érdekében csak akkor kapcsolja be az elektromos szerszámot, ha azt használja.

HATÁRTALANUL BEÁLLÍTHATÓ SEBESSÉG BEÁLLÍTÁSA

Két fordulat / tartomány választható előre a **4** sebességválasztó kapcsolóval. A szükséges fordulatszám a kevert anyag típusától függ, és ajánlott gyakorlati vizsgálattal ellenőrizni.

MUNKATANÁCSOK

- ▶ **Kerülje a fröccsenést a keverendő anyag körül.** Ellenkező esetben megcsúszhat és elveszítheti az irányítást az elektromos kéziszerszám felett.
- ▶ **Kerülje az elektromos szerszám folyamatos működését csökkentett sebességgel.** Ellenkező esetben az elektromos szerszám motorja túlmelegedhet. A keverő lapát kiválasztása a keverendő anyagtól függ. Kis viszkozitású anyagoknál, pl. emulziós festék,

lakkok, ragasztó, fugázó vegyület, cementtráга, használjon bal oldali spirállal ellátott keverőlapátot. Az anyagot fentről lefelé mozgadjuk egy keverő lapátban, bal oldali spirállal. A keverő lapátot felfelé toljuk. Az alacsony viszkozitású anyagokat úgy keverjük össze, hogy az minimalizálja a fröccsenést.

Nagy viszkozitású anyagokhoz, pl. gipsz, beton, cement, esztrich, töltőanyag, epoxigyanta, használjon jobb oldali spirállal ellátott keverőlapátot. Az anyagot alulról felfelé mozgadják egy keverő lapátban, jobb oldali spirállal. A keverőlapát bedolgozza magát a keverékbe. A nagy viszkozitású anyagokat alaposan összekeverjük. Keverés közben mozgassa az elektromos szerszámot felfelé és lefelé.

Használat után tisztítsa meg a keverőlapátot.

- ▶ **Az elektromos szerszámot biztonságos helyen tárolja.** Ügyeljen arra, hogy ne borulhasson fel. Ellenkező esetben a gép megsérülhet.

KARBANTARTÁS ÉS ELLENŐRZÉS

- ▶ Tartsa tisztán a gépet és a keverőszerszámot.
- ▶ A gép belső alkatrészeit idegen részecskéktől szabadon kell tartani. A gép használata során mindig ellenőrizze, hogy a szellőzőnyílások nincsenek-e eltakarva.
- ▶ A gép különleges karbantartása nem szükséges, azonban a kopó alkatrészeket (pl. szénkefék) időnként ellenőrizni kell. Karbantartást vagy javítást csak hivatalos szerviz végezhet.
- ▶ Csak eredeti alkatrészeket használjon.

KÖRNYEZETVÉDELEM

Hulladékként történő ártalmatlanítás helyett újrahasznosítsa az alapanyagokat. A gépet, a tartozékokat és a csomagolókat a környezetbarát újrahasznosítás érdekében válogatni kell. A műanyag alkatrészeket kategorizált újrahasznosítás céljából címkével látták el.

GARANCIA

Erre a termékre az első felhasználó vásárlásának napjától hatályos törvényi / országspecifikus előírásoknak megfelelően van garancia. A normál kopásnak, a túlterhelésnek vagy a szakszerűtlen kezelésnek tulajdonítható károk nem tartoznak a garancia hatálya alá. Igény esetén küldje el a gépet teljesen összeszerelve a kereskedőhöz vagy az elektromos szerszámok szervizközponthoz.

БЪЛГАРСКИ

ОБЩИ УКАЗАНИЯ ЗА БЕЗОПАСНА РАБОТА
ВНИМАНИЕ! Прочетете внимателно всички указания. Неспазването на приведените по-долу указания може да доведе до токов удар, пожар и/или тежки травми.

Съхранявайте тези указания на сигурно място. Използваният по-долу термин «електроинструмент» се отнася до захранвани от електрическа мрежа електроинструменти (със захранващ кабел) и до захранвани от акумулаторна батерия електроинструменти (без захранващ кабел).

БЕЗОПАСНОСТ НА РАБОТНОТО МЯСТО

- ▶ **Поддържайте работното си място чисто и добре осветено.** Безпорядъкът и недостатъчното осветление могат да спомогнат за възникването на трудова злополука.
- ▶ **Не работете с електроинструмента в среда с повишена опасност от възникване на експлозия, в близост до леснозапалими течности, газове или прахообразни материали.** По време на работа в електроинструментите се отделят искри, които могат да възпламенят прахообразни материали или пари.
- ▶ **Дръжте деца и странични лица на безопасно разстояние, докато работите с електроинструмента.** Ако вниманието Ви бъде отклонено, може да загубите контрола над електроинструмента.

БЕЗОПАСНОСТ ПРИ РАБОТА С ЕЛЕКТРИЧЕСКИ ТОК

- ▶ **Щепселът на електроинструмента трябва да е подходящ за ползвания контакт. В никакъв случай не се допуска изменение на конструкцията на щепсела. Когато работите със занулените електроуреди, не използвайте адаптери за щепсела.** Ползването на оригинални щепсели и контакти намалява риска от възникване на токов удар.
- ▶ **Избягвайте допира на тялото Ви до заземени тела, напр. тръби, отоплителни уреди, печии и хладилници.** Когато тялото Ви е заземено, рискът от възникване на токов удар е по-голям.
- ▶ **Предпазвайте електроинструмента си от дъжд и влага.** Проникването на вода в електроинструмента повишава опасността от токов удар.
- ▶ **Не използвайте захранващия кабел за цели, за които той не е предвиден, напр. за да носите електроинструмента за кабела или да извадите щепсела от контакта.** Предпазвайте кабела от нагряване, омасляване, допир до остри ръбове или до подвижни звена на машини. Повредени или усукани кабели увеличават риска от възникване на токов удар.
- ▶ **Когато работите с електроинструмент навън, използвайте само удължителни кабели, подходящи за работа на открито.** Използването на удължител, предназначен за работа на открито, намалява риска от възникване на токов удар.

- ▶ **Ако се налага използването на електроинструмента във влажна среда, използвайте предпазен прекъсвач за утечни токове.** Използването на предпазен прекъсвач за утечни токове намалява опасността от възникване на токов удар.

БЕЗОПАСЕН НАЧИН НА РАБОТА

- ▶ **Бъдете концентрирани, следете внимателно действията си и постъпвайте предпазливо и разумно. Не използвайте електроинструмента, когато сте уморени или под влиянието на наркотични вещества, алкохол или упойващи лекарства.** Един миг разсеяност при работа с електроинструмент може да има за последствие изключително тежки наранявания.
- ▶ **Работете с предпазващо работно облекло и винаги с предпазни очила.** Носенето на подходящи за ползвания електроинструмент и извършваната дейност лични предпазни средства, като дихателна маска, здрави плътнотазворени обувки със стабилен грайфер, защитна каска или шумозаглушители (антифони), намалява риска от възникване на трудова злополука.
- ▶ **Избягвайте опасността от включване на електроинструмента по невнимание. Преди да включите щепсела в захранващата мрежа или да поставите акумулаторната батерия, се уверявайте, че пусковият прекъсвач е в положение «изключено».** Ако, когато носите електроинструмента, държите пръста си върху пусковия прекъсвач, или ако подавате захранващо напрежение на електроинструмента, когато е включен, съществува опасност от възникване на трудова злополука.
- ▶ **Преди да включите електроинструмента, се уверявайте, че сте отстранили от него всички помощни инструменти и гаечни ключове.** Помощен инструмент, забравен на въртящо се звено, може да причини травми.
- ▶ **Избягвайте неестествените положения на тялото. Работете в стабилно положение на тялото и във всеки момент поддържайте равновесие.** Така ще можете да контролирате електроинструмента по-добре и побезопасно, ако възникне неочаквана ситуация.
- ▶ **Работете с подходящо облекло. Не работете с широки дрехи или украшения. Дръжте косата си, дрехите и ръкавици на безопасно разстояние от въртящи се звена на електроинструментите.** Широките дрехи, украшенията, дългите коси могат да бъдат захванати и увлечени от въртящи се звена.

ГРИЖЛИВО ОТНОШЕНИЕ КЪМ ЕЛЕКТРОИНСТРУМЕНТИТЕ

- ▶ **Не претоварвайте електроинструмента. Използвайте електроинструментите само съобразно тяхното предназначение.** Ще работите по-добре и по-безопасно, когато използвате подходящия електроинструмент в зададения от производителя диапазон на натоварване.
- ▶ **Не използвайте електроинструмент, чиито пусков прекъсвач е повреден.** Електроин-

струмент, който не може да бъде изключван и включван по предвидения от производителя начин, е опасен и трябва да бъде ремонтиран.

- ▶ **Преди да промените настройките на електроинструмента, да замените работни инструменти и допълнителни приспособления, както и когато продължително време няма да използвате електроинструмента, изключвайте щепсела от захранващата мрежа и/или изваждайте акумулаторната батерия.** Тази мярка премахва опасността от задействане на електроинструмента по невнимание.
- ▶ **Съхранявайте електроинструментите на места, където не могат да бъдат достигнати от деца. Не допускайте те да бъдат използвани от лица, които не са запознати с начина на работа с тях и не са прочели тези инструкции.** Когато са в ръцете на неопитни потребители, електроинструментите могат да бъдат изключително опасни.
- ▶ **Поддържайте електроинструментите си грижливо. Проверявайте дали подвижните звена функционират безукорно, дали не заклинват, дали има счупени или повредени детайли, които нарушават или изменят функциите на електроинструмента. Преди да използвате електроинструмента, се погрижете повредените детайли да бъдат ремонтирани.** Много от трудовете злополуки се дължат на недобре поддържани електроинструменти и уреди.
- ▶ **Използвайте електроинструментите, допълнителните приспособления, работните инструменти и т.н., съобразно инструкциите на производителя. При това се съобразявайте и с конкретните работни условия и операции, които трябва да изпълните.** Използването на електроинструменти за различни от предвидените от производителя приложения повишава опасността от възникване на трудови злополуки.

ПОДДЪРЖАНЕ

Допускайте ремонтът на електроинструментите Ви да се извършва само от квалифицирани специалисти и само с използването на оригинални резервни части. По този начин се гарантира съхраняване на безопасността на електроинструмента.

Указания за безопасна работа, специфични за закупуния от Вас електроинструмент

- ▶ **Когато съществува опасност по време на работа работният инструмент да засегне скрити под повърхността проводници под напрежение или захранващия кабел, захващайте електроинструмента само до изолираните ръкохватки.** При контакт с проводници под напрежение то може да се предаде на металните елементи на електроинструмента и това да предизвика токов удар.
- ▶ **Ако работният инструмент се заклинн, незабавно изключете електроинструмента. Бъдете подготвени за възникването на го-**

леми реакционни моменти, които предизвикват откат.

- ▶ **Не използвайте електроинструмента за бъркане на хранителни продукти.** Нашите електроинструменти и принадлежностите им не са проектирани за обработване на хранителни продукти.
- ▶ **Дръжте захранващия кабел на безопасно разстояние от зоната на работа.** Кабелът може да бъде увлечен от бъркалката.
- ▶ **Съдът, в който бъркате, трябва да е подходящ за целта и да стои сигурно и стабилно.** Неподходящо осигурен съд може да започне да се премества неконтролирано.
- ▶ **Уверете се, че по корпуса на попадат пръски от разбъркваната течност.** Проникваща в електроинструмента течност може да предизвика увреждането му и/или токов удар.
- ▶ **Спазвайте указанията и предупрежденията в придружаващата разбърквания материал листовка.** Възможно е разбъркваният материал да е вреден за здравето.
- ▶ **При прекъсване на електрическото захранване освобождавайте застопорен пускови прекъсвач, като го натиснете краткотрайно.** Така се предотвратява неконтролираното включване на електроинструмента (опасност от нараняване).
- ▶ **Не използвайте електроинструмента, захванат в стенд.**

Допълнителни инструкции за безопасност и предотвратяване на инциденти:

- ▶ Уверете се, че напрежението, указано на фирмената табелка, отговаря на захранващото напрежение.
- ▶ Не работете с устройството в среда с потенциално експлозивна атмосфера. Не смесвайте разреждатели или субстанции, съдържащи разреждатели, чиято точка на възпламеняване е под 21°C.
- ▶ Не омотавайте кабелите около части на тялото.
- ▶ Устройството винаги трябва да се стартира и забавя в съда за смесване. Уверете се, че съдът за смесване е добре закрепен на място за тези операции.
- ▶ Не пхайте ръце или предмети в съда за смесване, докато се извършва смесване.
- ▶ Носете антифони.
- ▶ Препоръчително е да носите ръкавици и предпазни очила при дейности по смесване. Въпреки това е задължително да носите плътно прилягащи дрехи.

ВИБРАЦИОННА БЕЗОПАСНОСТ

По време на работа този инструмент вибрира. Повтарящото се или дълготрайното излагане на вибрации може да причини временно или постоянно физическо нараняване, особено на пръстите, ръцете и раменете.

ЗА ДА СЕ НАМАЛИ РИСКА ОТ НАРАНЯВАНЕ, СВЪРЗАНО С ВИБРАЦИИТЕ:

- Първо, трябва да бъдете прегледани от лекар и след това да преминавате редовни медицински прегледи, които да гарантират, че ме-

дицинските проблеми не се причиняват или влошават от работата с инструмента. С този инструмент не трябва да работят бременни жени и хора, които имат нарушено кръвообращение на ръцете, минали наранявания на ръцете, нарушения на нервната система, диабет или болест на Рейно. Ако усетите някакви симптоми, свързани с вибрациите (като изтръпване, скованост, побелели или посинели пръсти), потърсете лекарска помощ възможно най-скоро.

- Използвайте инструментите на най-ниската вибрация, когато имате избор.
- Правете си почивки без вибрации всеки работен ден.
- Не стискайте силно инструмента, докато го държите, ако е възможно (като същевременно не трябва да губите контрол върху инструмента). Оставете инструмента да работи.

СВЪРЗАВАНЕ КЪМ ЕЛЕКТРИЧЕСКАТА МРЕЖА

Уверете се, че информацията за захранването на табелката с данни за номиналната мощност на машината е съвместима с електрозахранването, към което възнамерявате да я свържете. Този уред е Клас II* и е предназначен за свързване към захранване, съответстващо на описаното на табелката и съвместимо с монтирания щепсел. Ако е необходим удължител, използвайте одобрен и съвместим кабел, предназначен за характеристиките на този уред. Следвайте инструкциите, предоставени с удължителя.

* Двойна изолация: Този продукт не изисква заземяване, тъй като към основната изолация е приложена допълнителна изолация, за да се осигури защита от токов удар в случай на повреда на основната изолация.

УКАЗАНИЯ ЗА ИЗПОЛЗВАНЕ НА УДЪЛЖИТЕЛНИ КАБЕЛИ

- ▶ Уверете се, че вашият удължителен кабел е в добро състояние. Когато използвате удължителен кабел, не забравяйте да използвате достатъчно тежък кабел, който да може да понесе електричеството, от което ще се захранва вашият продукт. Кабел с по-малка дължина ще причини спад в мрежовото напрежение, което ще доведе до загуба на мощност и прегряване.
- ▶ Уверете се, че вашият удължителен кабел е правилно свързан и е в добро състояние. Винаги подменяйте повредения удължителен кабел или осигурявайте поправянето му от квалифицирано лице, преди да го използвате.
- ▶ Предпазвайте удължителните кабели от остри предмети, прекомерна топлина и мокри/влажни зони.
- ▶ Използвайте отделна електрическа верига за вашите инструменти. Тази верига трябва да бъде защитена с подходящ предпазител със забавено действие. Преди да свържете мотора към захранващия кабел, се уверете, че ключът е в положение ИЗКЛ. и че електрическото напрежение е същото като напрежението, отпечатано на табелката на двигателя. Работата с по-ниско напрежение ще повреди мотора.

СПЕЦИФИКАЦИИ НА ПРОДУКТА

ПРЕДНАЗНАЧЕНИЕ НА ЕЛЕКТРОИНСТРУМЕНТА

Машината е ръчен миксер за леки дейности по смесване за домашна употреба. Чрез използването на различни инструменти за смесване може да се постигне оптимална подготовка на материала за домашни бои, леки циментови смеси, самонивелираща се замазка, готови хоросанови смеси, лепила за теракота и подобни материали. По принцип препоръчваме да ограничите количеството за всеки цикъл на смесване до около 40 литра, когато използвате препоръчания от нас инструмент за смесване. Машината не трябва да се използва за смесване на хранителни продукти. Машината не е подходяща за смесване на материали, съдържащи графитен прах, хлороводородни разтвори или течен тор. Смесването на подобни материали може да повреди или разруши машината.

ТЕХНИЧЕСКИ ДАННИ

Каталожен номер		43 279	43 278
Модел MX PRO		1200	1600
Номинално приложение	V	230	230
Честота	Hz	50	50
Номинална консумирана мощност	W	1.200	1.600
Скорост на въртене на празен ход	min ⁻¹	180-380	180-400
		300-650	300-700
Гнездо за работен инструмент		M14	M14
Размер на аксесоара	Ø mm	140x68	140x68
Тегло	kg	5,9	5,9
Стойностите на излъчвания шум са определени съгласно EN 60745-1, EN 60745-2-1			
Равнището A на излъчвания шум обикновено е			
Равнище на звуковото налягане	dB(A)	94	87,6
Мощност на звука	dB(A)	105	98,6
Неопределеност K	dB	3	3
Пълната стойност на вибрациите a_v (векторната сума по трите направления) и неопределеността K са определени съгласно EN 60745-1, EN 60745-2-1			
Ниво на вибрации:			
a _{h,HD}	m/s ²	4,09	5,187
K	m/s ²	1,5	1,5

ИДЕНТИФИКАЦИЯ

1. Ключ за ВКЛ./ИЗКЛ.
2. Бутон за заключване на ключа за вкл./изкл.
3. Гумени крака
4. Копче за избор на скорост
5. Задвижващ вал
6. Дръжка (изолирана повърхност за захващане)
7. Вентилационен капак
8. Перка на миксера

МОНТИРАНЕ

Преди извършване на каквито и да е дейности по електроинструмента изключвайте щепсела от захранващата мрежа.

СМЯНА НА РАБОТНИЯ ИНСТРУМЕНТ

БЪРКАЛКА С ОПАШКА С ВЪНШНА РЕЗБА M14

Навийте бъркалката **8** на задвижващия вал **5**. За целта захванете задвижващия вал **5** с гаечен ключ, и с втори гаечен ключ затегнете бъркалката **8**. Демонтирането на бъркалката се извършва в обратна последователност.

ВКЛЮЧВАНЕ И ИЗКЛЮЧВАНЕ

За включване на електроинструмента натиснете и задръжте пусковия прекъсвач **1**. За застопоряване на натиснатия пусков прекъсвач **1** натиснете бутона **2**.

За изключване на електроинструмента отпуснете пусковия прекъсвач **1**, съответно ако е застопорен с бутона **2**, първо натиснете краткотрайно и след това отпуснете пусковия прекъсвач **1**. За да пестите енергия, дръжте електроинструмента включен само когато го ползвате.

РЕГУЛИРУЕМА БЕЗСТЕПЕННА НАСТРОЙКА ЗА СКОРОСТТА

Два диапазона обороти може да се избират предварително с превключвателя за избор на скорост **4**. Необходимата скорост зависи от вида на смесения материал и се препоръчва да се провери чрез практически тест.

УКАЗАНИЯ ЗА РАБОТА

► **Избягвайте разпръскването на сместа.** В противен случай може да се подхлъзнете и да загубите контрол над електроинструмента.

► **Избягвайте продължителна работа на електроинструмента с ниска скорост на въртене.** В противен случай електродвигателят на електроинструмента може да се прегрее.

Изборът на бъркалката зависи от разбърквания материал.

За материали с малък вискозитет, напр. дисперсионни бои, лакове, лепила, запълващи маси, циментови замазки използвайте бъркалка с лява посока на спиралата. При бъркалки с лява посока на спиралата разбъркваният материал се изтласква отгоре надолу. Бъркалката се изтласква нагоре. Така материали с малък вискозитет се разбъркват без пръскане.

За материали с голям вискозитет, напр. декра-

тивни замазки, бетон, цимент, подови замазки, мазилка, епоксидна смола използвайте бъркалка с дясна посока на спиралата. При бъркалки с дясна посока на спиралата разбъркваният материал се изтласква отдолу нагоре. Бъркалката потъва в разбърквания материал. Така разбъркването на материали с голям вискозитет е оптимално.

По време на работа придвижвайте електроинструмента нагоре и надолу. След използване почиствайте бъркалката.

- ▶ **Съхранявайте електроинструмента на сигурно място. Уверявайте се, че няма опасност да падне.** В противен случай електроинструментът може да бъде повреден.

ПОДДРЪЖКА И ИНСПЕКЦИЯ

- ▶ Дръжте машината и инструмента за смесване чисти.
- ▶ Вътрешните компоненти на машината трябва да се пазят от външни частици. Когато използвате машината, винаги проверявайте дали отворите за вентилация не са закрити.
- ▶ Не е необходима специална поддръжка на машината, въпреки това износващи се части (напр. графитни четки) трябва да се проверяват регулярно. Поддръжката или ремонтите трябва да се извършват от оторизиран сервизен център.
- ▶ Използвайте само оригинални резервни части.

ЗАЩИТА НА ОКОЛНАТА СРЕДА

Рециклирайте суровините, вместо да ги изхвърляте като отпадъци. Машината, аксесоарите и опаковката трябва да бъдат сортирани за екологично рециклиране. Пластмасовите компоненти са етикетирани за категоризирано рециклиране.

ГАРАНЦИЯ

Този продукт е гарантиран в съответствие със законовите/специфичните за страната разпоредби в сила от датата на закупуване от първия потребител. Щетите, причинени от нормално износване, претоварване или неправилно боравене, ще бъдат изключени от гаранцията. В случай на рекламация, моля, изпратете машината напълно сломена на вашия дилър или сервизен център за електрически инструменти.

LIETUVIŲ K.

BENDRIEJI ELEKTRINIŲ ĮRANKIŲ SAUGOS ĮSPĖJIMAI

ĮSPĖJIMAS! Perskaitykite visus saugos įspėjimus ir visas instrukcijas. Nesilaikant įspėjimų ir instrukcijų, gali atsirasti elektros smūgis, gaisras ir (arba) sunkūs sužalojimai.

Išsaugokite visus įspėjimus ir instrukcijas, kad galėtumėte juos peržiūrėti ateityje. Terminas "elektrinis įrankis" įspėjimuose reiškia jūsų su elektros tinklu valdomą (laidinį) maitinimo įrankį arba baterijomis valdomą (belaidį) elektrinį įrankį.

DARBO SRITIS

- ▶ **Laikykitės darbo vietą švarią ir gerai apšviestą.** Netvarkingos ar tamsios vietos kviečia į nelaimingus atsitikimus.
- ▶ **Nenaudokite elektrinių įrankių sprogioje aplinkoje, pavyzdžiui, esant degiems kščiams, dujoms ar dulkei.** Elektriniai įrankiai sukuria kibirkštis, kurios gali uždegti dulkes ar dūmus.
- ▶ **Laikykitės vaikus ir pašalinius stebėtojus atokiau, kai naudojate elektrinį įrankį.** Dėl išsiblašymo galite prarasti kontrolę.

ELEKTROS SAUGA

- ▶ **Maitinimo įrankio kištukai turi atitikti lizdą.** Niekada niekaip nekeiskite kištuko. Nenaudokite jokių adapterio kištukų su įžemintais (įžemintais) elektriniais įrankiais. Nemodifikuoti kištukai ir atitinkami lizdai sumažins elektros smūgio riziką.
- ▶ **Venkite kūno sąlyčio su įžemintais ar įžemintais paviršiais, tokiais kaip vamzdžiai, radiatoriai, dipazonai ir šaldytuvai.** Yra padidėjusi elektros smūgio rizika, jei jūsų kūnas yra įžemintas ar įžemintas.
- ▶ **Nelaikykitės elektrinių įrankių lietaus ar drėgnomis sąlygomis.** Vanduo, patekęs į elektrinį įrankį, padidins elektros smūgio riziką.
- ▶ **Nepiktnaudžiaukite laidu. Niekada nenaudokite laido elektriniam įrankiui nešti, traukti ar atjungti.** Laikykitės laidą atokiau nuo karščio, alyvos, aštrių briaunų ir judančių dalių. Pažeisti ar įspainioję laidai padidina elektros smūgio riziką.
- ▶ **Dirbdami elektriniu įrankiu lauke, naudokite prailginimo laidą, tinkamą naudoti lauke.** Naudojant laidą, tinkamą naudoti lauke, sumažėja elektros smūgio rizika.
- ▶ **Jei elektrinio įrankio valdymas drėgnoje vietoje yra neišvengiamas, naudokite nuolatinės srovės įtaisą (RCD) apsaugotą tiekimą.** Naudojant RCD sumažėja elektros smūgio rizika.

ASMENINIS SAUGUMAS

- ▶ **Būkite budrūs, stebėkite, ką darote, ir vadovaukitės sveiku protu valdydami elektrinį įrankį.** Nenaudokite elektrinio įrankio, kai esate pavargę ar apsvaigę nuo narkotikų, alkoholio ar vaistų. Neatidumo akimirka eksploatuojant elektrinius įrankius gali sukelti rimtą kūno sužalojimą.
- ▶ **Naudokite asmenines apsaugos priemones. Visada dėvėkite akių apsaugos priemones.** Apsauginės priemonės, tokios kaip dulkių kaukė, neslystantys apsauginiai batai, kieta skrybėlė ar klausos ap-

sauga, naudojamoms tinkamoms sąlygoms, sumažins kūno sužalojimų skaičių.

- ▶ **Užkirsti kelią netyčiniam startui. Prieš prisiūngdami prie maitinimo šaltinio, paimdami ar nešiodamiesi įrankį, įsitikinkite, kad jungiklis yra išjungtas padėtyje.** Elektrinių įrankių nešiojimas pirštu ant jungiklio arba energiją maitinantys elektriniai įrankiai, kuriuose įjungtas jungiklis, kviečia į nelaimingus atsitikimus.
- ▶ **Prieš įjungdami elektrinį įrankį, nuimkite bet kurį reguliavimo klavišą arba veržliaraktį.** Veržliaraktis arba paliktas raktas, pritvirtintas prie besisukančios elektrinio įrankio dalies, gali sukelti kūno sužalojimą.
- ▶ **Nepersistenkite. Visada išlaikykite tinkamą pagrindą ir pusiausvyrą.** Tai leidžia geriau valdyti elektrinį įrankį netikėtose situacijose.
- ▶ **Tinkamai apsirenkite. Nedėvėkite laisvų drabužių ar papuošalų.** Laikykite plaukus, drabužius ir pirštines atokiau nuo judančių dalių. Laisvus drabužius, papuošalus ar ilgus plaukus galima pagauti judančiose dalyse.

ELEKTRINIŲ ĮRANKIŲ NAUDOJIMAS IR PRIEŽIŪRA

- ▶ **Neverskite elektrinio įrankio.** Naudokite tinkamą programos maitinimo įrankį. Tinkamas elektrinis įrankis atliks darbą geriau ir saugiau tokiu greičiu, kokiu jis buvo sukurtas.
- ▶ **Nenaudokite maitinimo įrankio, jei jungiklis jo neįjungia ir neišjungia.** Bet koks elektrinis įrankis, kurio negalima valdyti jungikliu, yra pavojingas ir turi būti suremontuotas.
- ▶ **Atjunkite kištuką nuo maitinimo šaltinio nuo maitinimo įrankio prieš atliksdami bet kokius koregavimus, keisdami priedus ar saugodami elektrinius įrankius.** Tokios prevencinės saugos priemonės sumažina riziką netyčia paleisti elektrinį įrankį.
- ▶ **Laikykite nenaudojamus elektrinius įrankius vaikams nepasiekiamoje vietoje ir neleiskite asmenims, kurie nėra susipažinę su elektrinių įrankių ar šiomis instrukcijomis, valdyti elektrinio įrankio.** Elektriniai įrankiai yra pavojingi nekvalifikuotų vartotojų rankose.
- ▶ **Priziūrėkite elektrinius įrankius.** Patikrinkite, ar judančių dalių nesutapimas ar surišimas, ar nėra sulūžusių dalių ir kokių nors kitų sąlygų, kurios gali turėti įtakos elektrinio įrankio veikimui. Jei sugadintas, prieš naudojimą pataisykite elektrinį įrankį. Daugelį nelaimingų atsitikimų sukelia prastai priziūrimi elektriniai įrankiai.
- ▶ **Naudokite elektrinį įrankį, priedus, įrankių batus ir kt. pagal šias instrukcijas, atsižvelgdami į darbo sąlygas ir atlikdami darbą.** Naudojant elektrinį įrankį kitokioms operacijoms nei numatyta, gali susidaryti pavojinga situacija.

TARNYBA

- ▶ **Pasirūpinkite, kad jūsų elektrinį įrankį aptarnautų įgaliota tarnyba, ir naudokite tik originalias atsargines dalis.** Tai užtikrins, kad būtų išlaikytas elektrinio įrankio saugumas.

MAŠINOMS SKIRTI SAUGOS ĮSPĖJIMAI

- ▶ **Laikykite elektrinį įrankį izoliuotais sugriebiamais paviršiais, atlikdami operaciją, kai priedas gali liestis su savo laidu.** Pjaunant priedą, liečiantį "įtampingąjį" laidą, atviro metalinės elektrinio įrankio dalys gali tapti "gyvos" ir operatoriui gali sukelti elektros smūgį.
- ▶ **Nedelsdami išjunkite elektrinį įrankį, kai įrankio dėklas įstringa.** Būkite pasirengę dideliam reakcijos sukimo momentui, kuris gali sukelti atstūmimą.
- ▶ **Nemaišykite maisto.** Elektriniai įrankiai ir jų priedai nėra skirti maisto perdirbimui.
- ▶ **Laikykite laidą atokiau nuo darbo zonos.** Laidas gali būti įsipainiojęs į maišyklės irklą.
- ▶ **Maišymo indas turi būti tinkamas maišyti ir tvirtai stovėti.** Tinkamai nepritvirtintas konteineris gali judėti nekontroliuojamai.
- ▶ **Įsitikinkite, kad skystis nesipurškia į elektrinio įrankio korpusą.** Skystis, prasiskverbęs į elektrinį įrankį, gali sugadinti ir sukelti elektros smūgį.
- ▶ **Laikykites instrukcijų ir įspėjimų, pateiktų maišomos medžiagos medžiagų saugos duomenų lapuose (MSDS).** Medžiaga, kurią reikia maišyti, gali būti kenksminga.
- ▶ **Nutrūkus maitinimui, atleiskite fiksavimo jungiklį paspausdami įjungimo / išjungimo jungiklį.** Tai neleis elektriniam įrankiui netyčia iš naujo paleisti iš naujo (rizika susižeisti).
- ▶ **Nenaudokite elektrinio įrankio stovė.**

Papildomos saugos ir nelaimingų atsitikimų prevencijos instrukcijos:

- ▶ Įsitikinkite, kad vardinėje lentelėje nurodyta srovės įtampa atitinka maitinimo įtampą.
- ▶ Nenaudokite prietaiso aplinkoje, kurioje yra potencialiai sprogio aplinka. Nemaišykite tirpiklių ar medžiagų, kurių sudėtyje yra tirpiklių, kurių plūpsnio temperatūra žemesnė kaip 21 °C.
- ▶ Nepraeikite kabelių aplink jokiais kūno dalis.
- ▶ Prietaisas visada turi būti paleistas ir sulėtintas maišymo inde. Įsitikinkite, kad maišymo indas yra tvirtai pritvirtintas tokioje padėtyje, kad būtų galima atlikti šias operacijas.
- ▶ Nepasiekite rankų ar daiktų į maišymo indą, kai vyksta maišymas.
- ▶ Dėvėkite ausų apsaugą.
- ▶ Maišymo operacijų metu patartina mūvėti pirštines ir apsauginius akinius. Tačiau privaloma dėvėti prikludusius drabužius.

VIBRACIJOS SAUGA

Šis įrankis vibruoja naudojimo metu. Pakartotinis ar ilgalaikis vibracijos poveikis gali sukelti laikiną ar nuolatinį fizinį sužalojimą, ypač rankas, rankas ir pečius.

NORĖDAMI SUMAŽINTI BET KOKIO SU VIBRACIJA SUSIJUSIO SUŽALOJIMO RIZIKĄ:

- Pirmiausia juos apžiūri gydytojas, o tada reguliariai pasitikrinti sveikatą, kad įsitikintumėte, jog dėl naudojimo nėra sukeltos ar pablogėjusios medicininės problemos. Neščios moterys ar žmonės, turintys sutrikusią rankos kraujotaką, praeities rankų trau-

mas, nervų sistemos sutrikimus, diabetą ar Raynaud ligą, neturėtų naudoti šio įrankio. Jei jaučiate bet kokius simptomus, susijusius su vibracija (pvz., Dilgčiojimą, tirpimą ir baltus ar mėlynus pirštus), kuo greičiau kreipkitės į gydytoją.

- Kai yra pasirinkimas, naudokite įrankius su mažiausia vibracija.
- Kiekvieną darbo dieną darykite pertraukas be vibracijos.
- Sukibimo įrankis kuo lengviau (tuo pačiu išlaikant saugų jo valdymą). Leiskite įrankiui atlikti darbą.

PRIJUNGIMAS PRIE MAITINIMO ŠALTINIO

Įsitikinkite, kad įrenginio vardinėje lentelėje esanti maitinimo šaltinio informacija yra suderinama su maitinimo šaltiniu, prie kurio ketinate jį prijungti. Šis prietaisas yra II klasės* ir yra skirtas prijungti prie maitinimo šaltinio, atitinkančio reitingo etiketėje nurodytą informaciją ir suderinamą su pritvirtintu kištuku. Jei reikalingas prailginimo laidas, naudokite patvirtintą ir suderinamą šviną, įvertintą šiam prietaisui. Vykdykite visas instrukcijas, pateiktas kartu su plėtinio laidu.

* Dvigubai izoliuotas: šiam gaminiui nereikia žemimo jungties, nes pagrindinei izoliacijai taikoma papildoma izoliacija, apsauganti nuo elektros smūgio pagrindinės izoliacijos gedimo atveju.

PRAILGINIMO LAIDŲ NAUDOJIMO GAIRĖS

- ▶ Įsitikinkite, kad prailginimo laidas yra geros būklės. Naudodami prailginimo laidą, būtinai naudokite vieną pakankamai sunkų, kad nešiotumėte srovę, kurią nupieš jūsų gaminyje. Dėl mažo dydžio laido sumažės linijos įtampa, dėl kurios bus prarasta galia ir perkaista.
- ▶ Prieš naudodami visada pakeiskite pažeistą prailginimo laidą arba paprašykite, kad jį pataisytų kvalifikuotas asmuo.
- ▶ Apsaugokite prailginimo laidus nuo aštrių daiktų, per didelio karščio ir drėgnų / drėgnų vietų.
- ▶ Savo įrankiams naudokite atskirą elektros grandinę. Ši grandinė turi būti apsaugota atitinkamu uždelsimo saugikliu. Prieš prijungdami variklį prie elektros linijos, įsitikinkite, kad jungiklis yra OFF padėtyje, o elektros įtampa įvertinta taip pat, kaip ir įtampa, įspausta ant variklio vardinės plokštės. Važiavimas esant žemesnei įtampai sugadins variklį.

PRODUKTO SPECIFIKACIJOS

NUMATOMA PASKIRTIS

Ši mašina yra rankinis maišymo įrenginys, skirtas maišymo operacijoms. Naudojant įvairius maišymo įrankius, galima pasiekti optimalų medžiagų paruošimą visų tipų namų dažams, lengviems cemento mišiniams, savaimė išsilyginančioms grindų dangoms, "readymix" skiediniams, plytelių klijams ir susijusioms medžiagoms. Apskritai rekomenduojame apriboti kiekvieno maišymo ciklo kiekį iki maždaug 40 litrų, naudojant mūsų rekomenduojamą maišymo įrankį. Šis aparatas negali būti naudojamas maisto produktams maišyti. Mašina netinka maišyti medžiagas, kuriose yra grafito miltelių, druskos tirpalų ar skysto

mėšlo. Tokių medžiagų maišymas gali sugadinti arba sunaikinti mašiną.

TECHNINIAI DUOMENYS

Straipsnio numeris		43 279	43 278
Modelis MX PRO		1200	1600
Vardinė įtampa	V	230	230
Dažnis	Hz	50	50
Vardinė galia įėjimas	W	1.200	1.600
Greitis be apkrovos	min ⁻¹	180-380	180-400
		300-650	300-700
Įrankių laikiklis		M14	M14
Priedo dydis	Ø mm	140x680	140x680
Sunkumas	kg	5,9	5,9

Garso spinduliuotės vertės, nustatytos pagal EN 60745-1, EN 60745-2-1

Paprastai produkto A svertiniai triukšmo lygiai yra šie:

Garso slėgio lygis	dB(A)	94	87,6
Garso galios lygis	dB(A)	105	98,6
Neapibrėžtumas K	dB	3	3

Bendrosios vibracijos vertės ah (triaušio vektoriaus suma) ir neapibrėžtis K, nustatytos pagal EN 60745-1, EN 60745-2-1

Maksimalus vibracijos lygis:

a _{h,HD}	m/s ²	4,09	5,187
K	m/s ²	1,5	1,5

IDENTIFIKAVIMO

1. ĮJUNGIMO / IŠJUNGIMO jungiklis
2. Įjungimo / išjungimo jungiklio užrakinimo mygtukas
3. Guminės kojos
4. Greičio selektorius rankenėlė
5. Pavaros velenas
6. Rankena (izoliuotas sugriebiamasis paviršius)
7. Vėdinimo dangtis
8. Maišytuvo irklas

ASAMBLĖJOS

Prieš pradėdami dirbti su pačia mašina, ištraukite tinklo kištuką.

ĮRANKIO KEITIMAS

MAIŠYTUVO IRKLAS SU VYRIŠKU SIŪLU, M14 DYDIS

Įsukite maišytuvo irklą 8 į pavaros veleną 5. Norėdami tai padaryti, laikykite pavaros veleną 5 naudodami atvirą veržliaraktį ir naudokite antrą atvirą veržliar-

aktį, kad priveržtumėte maišytuvo irklą 8. Maišytuvo irklas išardomas atvirkštine tvarka.

JUNGIMAS IR IŠJUNGIMAS

Norėdami paleisti mašiną, paspauskite įjungimo / išjungimo jungiklį 1 ir laikykite jį nuspaustą. Paspauskite užrakinimo mygtuką 2, kad užrakinumėte paspaustą įjungimo / išjungimo jungiklį 1. Norėdami išjungti įrenginį, atleiskite įjungimo / išjungimo jungiklį 1 arba, kai jis užrakinamas užrakto mygtuku 2, trumpai paspauskite įjungimo / išjungimo jungiklį 1 ir atleiskite. Norėdami taupyti energiją, išjunkite elektrinį įrankį tik jį naudodami.

BE GALO REGULIUOJAMAS GREIČIO NUSTATYMAS

Du aps./min. diapazonus galima iš anksto pasirinkti naudojant greičio selektorius jungiklį 4. Būtinasis greitis priklauso nuo sumaišytos medžiagos tipo ir rekomenduojama jį patikrinti praktiniu bandymu.

DARBO PATARIMAI

- ▶ **VENKITE PURSLŲ APLINK MAIŠOMĄ MEDŽIAGĄ. PRIEŠINGU ATVEJU GALITE PASLYSTI IR PRARASTI ELEKTRINIO ĮRANKIO KONTROLĘ.**
- ▶ **Venkite nuolatinio elektrinio įrankio veikimo sumažintu greičiu. Priešingu atveju elektrinio įrankio variklis gali perkaisti.**

Maišytuvo irklo pasirinkimas priklauso nuo medžiagos, kuri turi būti maišoma.

Medžiagoms, turinčioms mažą klampumą, pvz., emulsiniams dažams, lakams, klijams, sandarinimo junginiui, cemento srutoms, naudokite maišytuvo irklą su kairia spirale. Medžiaga perkeliama iš viršaus žemyn maišytuvo irklu su kaire spirale. Maišytuvo irklas stumiamas į viršų. Medžiagos, turinčios mažą klampumą, sumaišomos taip, kad būtų kuo mažiau pusrų.

Medžiagoms, turinčioms didelį klampumą, pvz., tinkui, betonui, cementui, lygintuvui, užpildui, epoksidinei dervai, naudokite maišytuvo irklą su dešine spirale. Medžiaga perkeliama iš apačios į viršų maišytuvo irkle su dešinės pusės spirale. Maišytuvo irklas patenka į mišinį. Medžiagos, turinčios didelį klampumą, gerai sumaišomos.

Maišydami judinkite elektrinį įrankį judesiu aukštyn ir žemyn.

Po naudojimo išvalykite maišytuvo irklą.

- ▶ **Laikykite elektrinį įrankį saugioje vietoje. Įsitikinkite, kad jis negali nukristi. Priešingu atveju mašina gali būti pažeista.**

TECHNINĖ PRIEŽIŪRA IR TIKRINIMAS



- ▶ Laikykite mašinos ir maišytuvo įrankį švarų.
- ▶ Mašinos vidinėse sudedamosiose dalyse neturi būti pašalinių dalelių. Naudodamiesi mašina visada patikrinkite, ar ventilacijos angos nėra uždengtos.
- ▶ Specialios mašinos priežiūros nereikia, tačiau susidėvėjusios dalys (pvz., anglies šepetėliai) turėtų būti retkarčiais tikrinamos. Techninę priežiūrą ar remontą turi atlikti tik įgaliotas techninės priežiūros centras.
- ▶ Naudokite tik originalias atsargines dalis.

APLINKOS APSAUGA

Perdirbkite žaliavas, o ne šalinkite kaip atliekas. Mašina, priedai ir pakuotės turėtų būti rūšiuojami aplinkai - draugiškam perdirbimui. Plastikiniai komponentai yra paženklinti, kad juos būtų galima suskirstyti į kategorijas.

GARANTIJĄ

Šis produktas yra garantuotas pagal teisinę / konkrečios šalies taisykles, galiojančias nuo tos dienos, kai jį įsigyja pirmasis vartotojas. Žalai, atsiradusiai dėl įprasto nusidėvėjimo, perkrovos ar netinkamo tvarkymo, garantija nebus taikoma. Jei turite pretenziją, nusiųskite visiškai surinktą mašiną savo pardavėjui arba elektrinių elektrinių įrankių aptarnavimo centrui.

EN	EU DECLARATION OF CONFORMITY		We declare under our sole responsibility that the listed products comply with all applicable provisions of the below directives and are also in conformity with the following standards. Production year and serial number are on the product. The relative technical file is at the below address.	
	MIXER			
	MODEL	Article number		
FR	DÉCLARATION CE DE CONFORMITÉ		Nous déclarons sous notre propre responsabilité que les produits décrits sont conformes à toutes les dispositions applicables des directives ci-dessous et sont également conformes aux normes suivantes. L'année de production et le numéro de série figurent sur le produit. Le dossier technique correspondant est à l'adresse ci-dessous.	
	Mélangeur			
	MODÈLE	Numéro de l'article		
IT	DICHIARAZIONE CE DI CONFORMITÀ		Dichiariamo sotto la nostra piena responsabilità che i prodotti indicati sono conformi a tutte le disposizioni applicabili delle seguenti direttive e sono inoltre conformi alle seguenti norme. Anno di produzione e numero di serie sono sul prodotto. La relativa scheda tecnica è al seguente indirizzo.	
	Mescolatore			
	MODELLO	Codice prodotto		
EL	ΔΗΛΩΣΗ ΣΥΜΜΟΡΦΩΣΗΣ ΕΚ ΑΝΑΔΕΥΤΗΡΑΣ		Δηλώνουμε με αποκλειστική μας ευθύνη, ότι τα αναφερόμενα προϊόντα συμμορφώνονται με όλες τις σχετικές διατάξεις των κάτωθι οδηγιών και είναι επίσης σύμφωνα με τα ακόλουθα πρότυπα. Το έτος παραγωγής και ο σειριακός αριθμός αναγράφονται στο προϊόν. Ο τεχνικός φάκελος είναι στην παρακάτω διεύθυνση.	
	ΜΟΝΤΕΛΟ			
		Κωδικός προϊόντος		
SR	CE IZJAVA O USAGLAŠENOSTI		Na sopstvenu odgovornost izjavljujemo, da navedeni proizvodi poštjuju sve važeće odredbe dole navedenih direktiva i da su takođe u skladu sa sledećim standardima. Proizvodna godina i serijski broj su na proizvodu. Relativna tehnološka datoteka je na donje adrese.	
	Mešalica			
	MODEL	Broj predmeta		
HR	EU IZJAVA O SUKLADNOSTI		Pod punom odgovornošću izjavljujemo da navedeni proizvodi u skladu sa svim primjenjivim odredbama dolje navedenih direktiva, a također su u skladu sa sledećim standardima. Godina proizvodnje i serijski broj su na proizvodu. Relativna tehnička datoteka nalazi se na donjoj adresi.	
	Miješalica			
	MODEL	Broj artikla		
RO	DECLARAȚIE DE CONFORMITATE UE		Declarăm pe proprie răspundere că produsele menționate respectă toate prevederile aplicabile din directivele de mai jos și sunt, de asemenea, conforme cu următoarele standarde. Anul de producție și numărul de serie sunt pe produs. Fișierul tehnic relativ se află la adresa de mai jos.	
	Agitator			
	MODEL	Număr articol		
HU	EU MEGFELELŐSÉGI NYILATKOZAT		Kijelentjük kizárólagos felelősségünkre, hogy a felsorolt termékek megfelelnek az alábbi irányelvek összes vonatkozó rendelkezésének, és megfelelnek a következő szabványoknak is. A gyártási év és a sorozatszám a termékben található. A relatív műszaki fájl az alábbi címen található.	
	KEVERŐ			
	MODELL	Cikk szám		
BG	ЕС ДЕКЛАРАЦИЯ ЗА СЪОТВЕТСТВИЕ		С пълна отговорност ние декларираме, че посочените продукти отговарят на всички валидни изисквания на директивите и разпоредбите по-долу и съответства на следните стандарти.	
	Бъркачка			
	МОДЕЛ	Каталожен номер		
LT	ES ATITIKTIES DEKLARACIJA		Mes, prisiimdami visą atsakomybę, pareiškiame, kad išvardyti produktai atitinka visas taikomas toliau nurodytų direktyvų nuostatas ir taip pat atitinka šiuos standartus. Gamybos metai ir serijos numeris yra ant gaminio. Santykinis technologinis failas yra žemiau nurodytu adresu.	
	STATYBINIS MAIŠYTUVAS			
	MODELIS	Straipsnis Numeris		
	MX 1200 PRO MX 1600 PRO	43 279 43 278	2006/42/EC 2006/42/EC	EN 60745-1:2009/A11:2010 EN 60745-2-1:2010 EN ISO 12100: 2010 EK9-BE-87:2014, EK9-BE-88:2014 EN 55014-1:2006/+A1:2009/+A2:2011 EN 55014-2:1997/+A1:2001/+A2:2008 EN 61000-3-2:2014 EN 61000-3-3:2013
Aimilios G. Theodorou Electrical Engineer, Safety Officer  9/11/2022 FF GROUP TOOL INDUSTRIES, 19300 Aspropyrgos-Greece.			FF GROUP TOOL INDUSTRIES 9,5km Attiki Odos, Aspropyrgos 19300, Athens, Greece Tel. +30 210 55 98 400	



FF GROUP TOOL INDUSTRIES



9,5 Km Attiki Odos, Aspropyrgos

19300, Athens, Greece



+30 210 55 98 400



info@ffgroup-toolindustries.com



www.ffgroup-tools.com